

Neuheiten 2023

für Wohnbau und Gewerbebau

merten

RiTTO

ABNI

merten.de

Life Is On

Schneider
Electric

Vernetzte und nachhaltige Produkte für den Wohnbau und Gewerbebau

Die Anforderungen an Gebäude verändern sich mit unseren Bedürfnissen, Trends und den aktuellen wirtschaftlichen und politischen Entwicklungen: Sicherheit, Nachhaltigkeit, Energieeffizienz und damit verbundene Energie- und Kosteneinsparung, stehen heute genauso sehr im Fokus, wie Komfort und Lebensqualität. Dafür entwickeln wir vielfältige Produkte und innovative Lösungen für Neubau, Umbau und Renovierung.

Schneider Electric ist mit seinen Marken ABN, Merten und Ritto dein verlässlicher Partner für smarte und nachhaltige Lösungen im Wohn- und Gewerbebau.

Seite 04



Seite 10



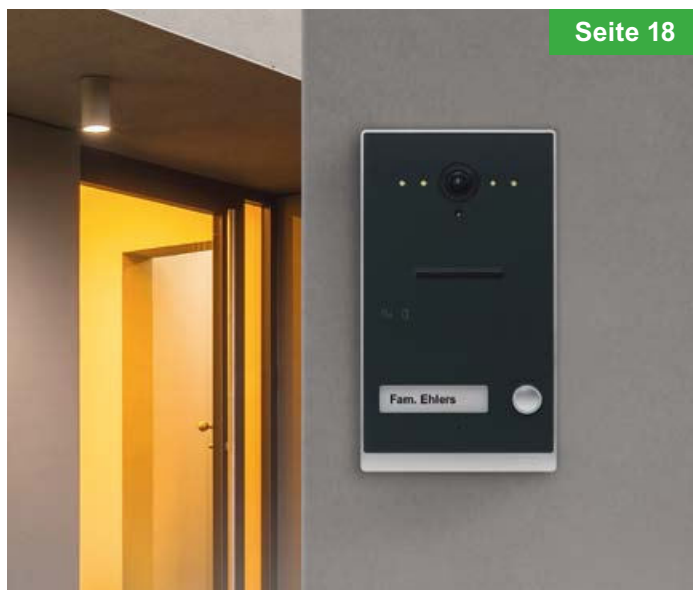

Seite 18





Schalterprogramme, Smart Home und KNX

 	Merten M-Pure Ocean Plastic	04
 	Merten D-Antik Design	06
 	Merten USB Ladestationen	07
 	SIGMA care Rufanlage	08
 	Wiser™ Home – smart und nachhaltig	10
 	Wiser KNX Hybridlösung	14
 	SpaceLogic KNX 7“ IP-Touch Panel	15
 	KNX Tastsensor Flex – System Design	16
 	KNX SpaceLogic 4“ Mini Touch	17

Türkommunikation

 	Ritto TwinBus IP Türkommunikation	18
---	-----------------------------------	----















Elektromobilität

 	EVlink Lösungen im Bereich eMobility	20
---	--------------------------------------	----



LED-Leuchten

 	LED-Leuchten – Die neue Generation	22
---	------------------------------------	----

Energieverteilung

 	ABN Überspannungsschutz	24
 	ABN Feldverteiler	26
 	ABN LexCom Home Multimediafelder	32
 	ABN Zählerplatz – Funktionen APZ-Raum und RfZ	33
 	ABN Wandleranlagen im Wohn- und Zweckbau	34
 	ABN Verteilerfelder für alle System-Schränke	36
 	ABN Traggerüst	37

Partnerprogramme und Kontakt

	Zertifizierter Partner werden	38
	Beratung & Unterstützung vor Ort	39

Entdecke Nachhaltigkeit in Funktion:

- › M-Pure Ocean Plastic vereint Moderne mit Nachhaltigkeit
- › Die Hauptprodukte werden aus Kunststoffgranulat hergestellt, welches zu 50 % aus recycelten Fischernetzen besteht
- › Weitere Produkte der gleichen Serie bestehen aus recyceltem Kunststoff
- › Alle Produkte werden plastikfrei verpackt

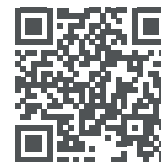
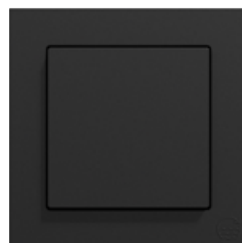
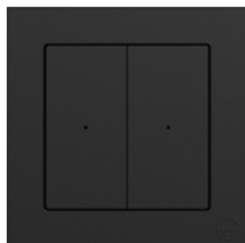

Mehr erfahren in der Broschüre und unter www.merten.de.

Neuheiten: Bestell- und Preisdaten

Art.-Nr.	Beschreibung	MG	Listenpreis*
MEG4010-3603	M-Pure Rahmen 1fach, schwarz matt Ocean Plastic	T1	11,15 €
MEG4020-3603	M-Pure Rahmen 2fach, schwarz matt Ocean Plastic	T1	17,05 €
MEG4030-3603	M-Pure Rahmen 3fach, schwarz matt Ocean Plastic	T1	28,05 €
MEG4040-3603	M-Pure Rahmen 4fach, schwarz matt Thermoplast recycelt	T1	44,75 €
MEG4050-3603	M-Pure Rahmen 5fach, schwarz matt Thermoplast recycelt	T1	67,90 €
MEG4011-3603	M-Pure Rahmen 1fach mit Beschriftungsträger, schwarz matt Thermoplast recycelt	T1	14,70 €
MEG4021-3603	M-Pure Rahmen 2fach mit Beschriftungsträger, waagerechte Montage, schwarz matt Thermoplast recycelt	T1	24,20 €
MEG4022-3603	M-Pure Rahmen 2fach mit Beschriftungsträger, senkrechte Montage, schwarz matt Thermoplast recycelt	T1	24,20 €
MEG2301-0403	SCHUKO-Steckdose, Steckklemmen, schwarz matt, System M Ocean Plastic	T1	12,35 €
MEG2300-0403	SCHUKO-Steckdose erhöhter Berührungsschutz (Shutter), Steckklemmen, schwarz matt, System M Ocean Plastic	T1	14,20 €
MEG2311-0403	SCHUKO-Steckdose mit Klappdeckel, Steckklemmen, schwarz matt, System M Thermoplast recycelt	T1	20,10 €
MEG2310-0403	SCHUKO-Steckdose mit Klappdeckel, erhöhter Berührungsschutz (Shutter), Steckklemmen, schwarz matt, System M Thermoplast recycelt	T1	22,95 €



*Unverbindliche Preisempfehlung zzgl. Mehrwertsteuer für Deutschland (Stand 01.01.2023). Die aktuellen Preise findest du in mySchneider.

[se.com/myschneider](http://www.merten.de/se.com/myschneider)

Merten M-Pure Ocean Plastic

Art.-Nr.	Beschreibung	MG	Listenpreis*
MEG2500-0403	Steckdose mit Schutzkontaktstift, erhöhter Berührungsschutz (Shutter), Steckklemmen, schwarz matt, System M Thermoplast recycelt	T1	17,00 €
MEG2600-0403	Steckdose mit Schutzkontaktstift, erhöhter Berührungsschutz (Shutter), Schraub-Liftklemmen, schwarz matt, System M Thermoplast recycelt	T1	17,00 €
MEG2367-0403	SCHUKO-Steckdose mit USB Ladegerät A+C, erhöhter Berührungsschutz (Shutter), schwarz matt, System M Thermoplast recycelt	E0	81,80 €
MEG2304-0403	SCHUKO-Steckdose mit Lichtauslass, LED-Beleuchtungs-Modul, erhöhter Berührungsschutz (Shutter), Steckklemmen, schwarz matt, System M Thermoplast recycelt	E0	68,80 €
MEG3300-0403	Wippe, schwarz matt, System M Ocean Plastic	T1	7,51 €
MEG3400-0403	Wippe für Serienschalter, schwarz matt, System M Ocean Plastic	T1	10,70 €
MEG3855-0403	Wippe für Rollladenschalter und Taster, schwarz matt, System M Ocean Plastic	T1	13,55 €
MEG3350-0403	Wippe mit mit rechteckigem Symbolfenster, schwarz matt, System M Thermoplast recycelt	T1	8,81 €
MEG3320-0403	Wippe mit Kontrollfenster, schwarz matt, System M Thermoplast recycelt	T1	8,81 €
MEG3305-0403	Wippe mit Kennzeichnung Klingel, schwarz matt, System M Ocean Plastic	T1	9,93 €
MEG5210-0403	Wippe für Taster-Modul 1fach, schwarz matt, System M Thermoplast recycelt	E0	7,12 €
MEG5211-0403	Wippe für Taster-Modul 1fach (1/0), schwarz matt, System M Thermoplast recycelt	E0	11,40 €
MEG5215-0403	Wippe für Taster-Modul 1fach (Pfeile Auf/Ab), schwarz matt, System M Thermoplast recycelt	E0	11,40 €
MEG5220-0403	Wippen für Taster-Modul 2fach, schwarz matt, System M Thermoplast recycelt	E0	10,20 €
MEG5710-0403	ARGUS 180 UP-Sensor-Modul, schwarz matt, System M Thermoplast recycelt	E0	67,10 €
MEG5711-0403	ARGUS 180 UP-Sensor-Modul mit Schalter, schwarz matt, System M Thermoplast recycelt	E0	93,70 €
MEG5530-0403	ARGUS Präsenz 180/2,20 m UP Sensor-Modul, schwarz matt, System M Thermoplast recycelt	E4	95,10 €
MEG5775-0403	Zentralplatte für Universal Temperaturregler-Einsatz mit Touch-Display, schwarz matt, System M Thermoplast recycelt	E0	10,55 €
MEG5760-0403	Zentralplatte für Raumtemperaturregler-Einsatz mit Schalter, schwarz matt, System M Thermoplast recycelt	E0	17,50 €
MEG5762-0403	Zentralplatte für Raumtemperaturregler-Einsatz mit Wechselkontakt, schwarz matt, System M Thermoplast recycelt	E0	17,50 €
MEG5250-0403	Zentralplatte mit Drehknopf, schwarz matt, System M Thermoplast recycelt	E0	12,20 €
MEG4367-0403	Zentralplatte für USB Ladestation-Einsatz, schwarz matt, System M Thermoplast recycelt	T1	12,05 €
MEG3854-0403	Card-Schalter mit Schriftfeld, schwarz matt, System M Thermoplast recycelt	T1	67,90 €
MEG4075-0403	Blindabdeckung, schwarz matt, System M Thermoplast recycelt	T1	17,05 €
MEG4071-0403	Zentralplatte für Leitungsauslass, schwarz matt, System M Thermoplast recycelt	T1	20,90 €
MEG4521-0403	Zentralplatte für UAE-Einsatz, 1fach, schwarz matt, System M Thermoplast recycelt	T1	12,05 €
MEG4522-0403	Zentralplatte für UAE-Einsatz, 2fach, schwarz matt, System M Thermoplast recycelt	T1	12,05 €
MEG4250-0403	Zentralplatte für TAE/Audio/USB, schwarz matt, System M Thermoplast recycelt	T1	12,05 €
MEG4123-0403	Zentralplatte für Antennensteckdosen, schwarz matt, System M Ocean Plastic	T1	12,25 €



*Unverbindliche Preisempfehlung zzgl. Mehrwertsteuer für Deutschland (Stand 01.01.2023). Die aktuellen Preise findest du in mySchneider.

[se.com/myschneider](https://www.schneider-electric.com/myschneider)

Design und Funktionalität perfekt vereint:

- › D-Antik vereint das bekannte Merten Antik Schalterdesign mit modernen Technologien aus dem System Design
- › Rahmen in Lotosweiß, Moccametallic und Gold
- › hochwertige Materialien und klassische Farben passen perfekt zu Eigenheimen und Gebäuden, die außergewöhnlich elegant sind
- › die Einsätze im System Design sitzt sehr flach im Rahmen und die Mehrfachrahmen verzichten bewusst auf den Mittelsteg
- › kombinierbar mit jedem Einsatz aus dem System Design



Mehr über D-Antik erfahren in der Broschüre.



Mehr erfahren auf der Website unter www.merten.de.

Neuheiten: Bestell- und Preisdaten

Art.-Nr.	Beschreibung	MG	Listenpreis*
MEG4010-4735	D-Antik Rahmen, 1-fach, Lotosweiß	T0	10,80 €
MEG4010-4741	D-Antik Metallrahmen, 1-fach, 24k gold	T2	65,00 €
MEG4010-4752	D-Antik Metallrahmen, 1-fach, Moccametallic	T2	47,45 €
MEG4020-4735	D-Antik Rahmen, 2-fach, Lotosweiß	T0	18,85 €
MEG4020-4741	D-Antik Metallrahmen, 2-fach, 24k gold	T2	92,10 €
MEG4020-4752	D-Antik Metallrahmen, 2-fach, Moccametallic	T2	71,30 €
MEG4030-4735	D-Antik Rahmen, 3-fach, Lotosweiß	T0	27,25 €
MEG4030-4741	D-Antik Metallrahmen, 3-fach, 24k gold	T2	140,50 €
MEG4030-4752	D-Antik Metallrahmen, 3-fach, Moccametallic	T2	109,00 €
MEG4040-4735	D-Antik Rahmen, 4-fach, Lotosweiß	T0	44,05 €
MEG4040-4741	D-Antik Metallrahmen, 4-fach, 24k gold	T2	152,50 €
MEG4040-4752	D-Antik Metallrahmen, 4-fach, Moccametallic	T2	137,50 €
MEG4050-4735	D-Antik Rahmen, 5-fach, Lotosweiß	T0	64,90 €
MEG4050-4741	D-Antik Metallrahmen, 5-fach, 24k gold	T2	229,00 €
MEG4050-4752	D-Antik Metallrahmen, 5-fach, Moccametallic	T2	206,00 €



*Unverbindliche Preisempfehlung zzgl. Mehrwertsteuer für Deutschland (Stand 01.01.2023). Die aktuellen Preise findest du in mySchneider.

se.com/myschneider

USB Ladestationen mit Power-Delivery-Technologie

Maßstab für USB Laden im Schalterdesign:

- › Leistungsstarke USB Ladestation mit 45 W (USB A+C) und 65 W (USB C)
- › Vielfältige Designs – Verfügbar in System M und System Design
- › Unterstützung diverser Aufladeprotokolle
- › Dynamische Aufladung
- › Schutz vor Überstrom, Überspannung und Überhitzung
- › Für verschiedene elektronische Geräte:
Laptops, Smartphones, Tablets, Smartwatches etc.



Weitere Informationen
findest du in der
Broschüre.

Neuheiten: Bestell- und Preisdaten

Art.-Nr.	Beschreibung	MG	Listenpreis*
MEG4366-0120	USB Ladestation-Einsatz Typ A+C mit Power-Delivery-Technologie und 45W Ladeleistung	E0	72,20 €
MEG4366-0130	USB Ladestation-Einsatz Typ 1x USB C mit Power-Delivery-Technologie und 65W Ladeleistung	E0	82,00 €



*Unverbindliche Preisempfehlung zzgl. Mehrwertsteuer für Deutschland (Stand 01.01.2023). Die aktuellen Preise findest du in mySchneider.

[se.com/myschneider](https://www.schneider-electric.com/se.com/myschneider)

Funktionale Notrufsysteme:

- › Entspricht vollumfänglich der DIN VDE 0834 und DIN 18040-1
- › Einfache und problemlose Erweiterung bestehender KNX-Systeme durch Einbinden von drahtlosen Komponenten
- › Einbindung des umfangreichen Wiser Portfolios bestehend aus Zigbee-Komponenten für verschiedenste Gewerke und Funktionen
- › Einfache Anpassung der Installation an die jeweiligen Anforderungen
- › Wiser KNX App zur Erstellung von Zeitplänen und Momenten sowie Benachrichtigungen.



Rahmendesign
ELSO Joy



Weitere Informationen zu unseren Lösungen für das Gesundheitswesen und Pflegeheime.



merten
Rahmendesign
Merten System M,
M-Smart



*Unverbindliche Preisempfehlung zzgl. Mehrwertsteuer für Deutschland (Stand 01.01.2023). Die aktuellen Preise findest du in mySchneider.

[se.com/myschneider](https://www.se.com/myschneider)

Neuheiten: Bestell- und Preisdaten

Art.-Nr.	Beschreibung	MG	Listenpreis*
ELG745040	Ruftastereinsatz mit Zentralplatte rot SIGMA care fuer ELSO Joy	SH	72,50 €
MEG4840-0300	Ruftastereinsatz mit Zentralplatte rot SIGMA care fuer System M	E0	95,00 €
ELG745050	Anwesenheits-/Abstelltaster mit Zentralplatte fuer SIGMA care ELSO Joy	SH	72,50 €
MEG4841-0300	Anwesenheits-/Abstelltaster mit Zentralplatte fuer SIGMA care System M	E0	95,00 €
ELG745010	Zimmermodul mit Signalleuchte rot/gruen fuer SIGMA care	SH	139,00 €
ELG745060	Ruf- Anwesenheits/Abstelltaster mit Zentralplatte fuer SIGMA care ELSO Joy	SH	82,00 €
MEG4842-0300	Ruf- Anwesenheits/Abstelltaster mit Zentralplatte fuer SIGMA care System M	E0	107,00 €
ELG745030	Zugtastereinsatz mit Zentralplatte rot Zugschnur 3m fuer SIGMA care ELSO Joy	SH	87,00 €
MEG4850-0300	Zugtastereinsatz mit Zentralplatte rot Zugschnur 3m fuer SIGMA care System M	E0	114,00 €
ELG745070	Zugtaster-/Zugabstelltaster mit Zentralplatte Schnur 3m/1m SIGMA care ELSO Joy	SH	116,00 €
MEG4856-0300	Zugtaster-/Zugabstelltaster mit Zentralplatte Schnur 3m/1m SIGMA care System M	E0	152,00 €
ELG745000	Displaymodul mit Zentralplatte und Ruf/Abstelltaster SIGMA care fuer ELSO Joy	SH	384,00 €
MEG4854-0300	Displaymodul mit Zentralplatte und Ruf/Abstelltaster SIGMA care fuer System M	E0	503,00 €
ELG745280	Notrufset mit ZSLeuchte, Zugtast. Abstellt + UP-Netzgerät SIGMA care ELSO Joy	SH	410,00 €
MEG4849-0300	Notrufset mit ZSLeuchte, Zugtast. Abstellt + UP-Netzgerät SIGMA care System M	E0	537,00 €



*Unverbindliche Preisempfehlung zzgl. Mehrwertsteuer für Deutschland (Stand 01.01.2023). Die aktuellen Preise findest du in mySchneider.

[se.com/myschneider](https://www.schneider-electric.com/myschneider)

Wiser Home – smart und nachhaltig

Wiser Home Vorteile im Überblick:

- › Steuerung von Licht, Jalousie, Heizung, Energie und mehr
- › Vielfältige Steuerungsmöglichkeiten zuhause und von unterwegs – klassisch per Taster, per App oder auch per Sprachsteuerung
- › Modulares und skalierbares Smart Home System
- › Zeitsparende Installation per App
- › Designfreiheit – Kombiniere Wiser Home mit den beliebten Merten Schalterdesigns System M und System Design



Neu – Wiser zertifizierter Partner

Zertifizierter Partner
für Wiser™

Schneider
Electric



Als Einstieg in und zusätzlich zu unserem HSB-Partnerprogramm kannst du dich nun zum Wiser zertifizierten Partner qualifizieren lassen.

Als Wiser zertifizierter Partner bist du unser Experte für Wiser Home und ermöglichst deinen Kunden einen einfachen Einstieg in ein smartes und nachhaltiges Zuhause. Damit du dich schnell und flexibel einarbeiten kannst, stehen dir die Trainings jederzeit online zur Verfügung.

Wiser im bewährten Merten Design

Wiser Home ist frei kombinierbar mit den beliebten und vielfältigen Merten Schalterdesigns und den PlusLink Elektronikeinsätzen! Das Schalterprogramm **System M** bietet hochwertige und langlebige Materialien gepaart mit viel Raum für Kreativität und Individualität. Vom schlichten, weißen Klassiker bis zum extravaganteren oder individuell designten Unikat. Schick, elegant und zeitlos bei größtmöglicher Bedienfläche – das ist das Flächenschalterprogramm **System Design**. Es zeichnet sich durch seinen besonders schmalen Rahmen aus, der für eine dezente, minimalistische Optik sorgt.

merten

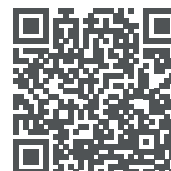

System M »



Apps und Tools

App: Wiser Home

Mit Wiser Home lässt sich das Smart Home System einfach und intuitiv steuern. Die App bietet eine Fülle smarterer Funktionen wie z.B.:

- Eco Mode zum Energiesparen
- Heizungsreport als Übersicht der Heizungssteuerung
- Zeitplan, Momente und Automatisierung



Wiser Home App



App: eSetup für Elektriker

eSetup für Elektriker ist eine spezielle App für die Unterstützung von ausgebildeten Fachkräften bei der Installation.

Spare Zeit bei der Installation und Inbetriebnahme: Spezielle Funktionen unterstützen dich zusätzlich bei der Installation und Inbetriebnahme.



eSetup App



Systemguide

Der Systemguide beinhaltet eine umfangreiche Systembeschreibung und weiteren Informationen zu allen Systemfunktionen.

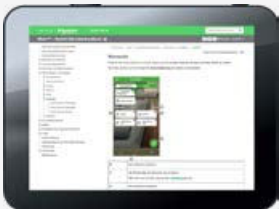

Online-Produktguide

Hier sind detaillierte Informationen rund um jedes einzelne Wiser Produkt zu finden inkl. technischen Daten und weiteren Hinweisen.

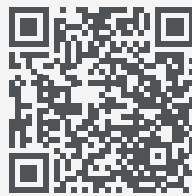

Elektriker-Broschüre

In der neuen Broschüre sind alle wichtigen Vorteile, Funktionen und Produktinformationen zum Wiser Home System enthalten.



System Design >>



Wiser Home – smart und nachhaltig

Licht und Jalousie



Relais-Taster, 1fach
merten



Relais-Taster, 2fach
merten



Jalousie-Taster, 1fach
merten



Dimmer-Taster, 1fach
merten



Dimmer-Taster, 2fach
merten



Funktaster
1fach/2fach



Schaltaktor



Dimmaktor



Jalousieaktor

Heizungssteuerung



Unterputz-
Raumthermostat*
merten



Raumthermostat

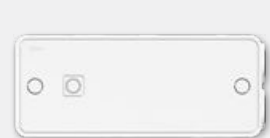

Funkempfänger 16 A



Heizkörperthermostat



Fußbodenheizung-Verteilerleiste (Heizen/Kühlen)

Wiser Home App



WiFi

works with alexa

works with Hey Google

Google Play

App Store

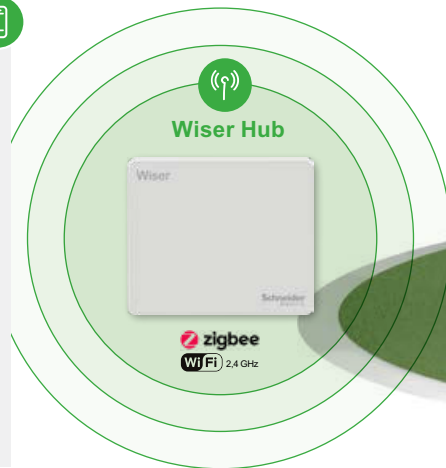

EVlink



EVlink
Home Smart*

Sicherheit / Automation



Bewegungs-/
Helligkeitssensor



Wassersensor



Fenster-/Türsensor

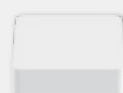

Temperatur-/
Luftfeuchtigkeitssensor



Smarter
Rauchmelder



Energiemonitoring



Smarte Steckdose 16 A



Smart Plug

merten



PowerTag Resi9

*in Kürze verfügbar

**Vorgängermodelle müssen eventuell vom Bluetooth- in den Zigbee-Modus umgestellt werden, weitere Informationen ab Seite 38.

Neuheiten: Bestell- und Preisdaten

Art.-Nr.	Beschreibung	MG	Listenpreis*
MEG2380-0319	Connected SCHUKO-Steckdose 16A System M - Polarweiß glänzend	E5	98,10 €
MEG2380-0325	Connected SCHUKO-Steckdose 16A System M - Aktivweiß glänzend	E5	98,10 €
MEG2380-0344	Connected SCHUKO-Steckdose 16A System M - Weiß glänzend	E5	98,10 €
MEG2380-0414	Connected SCHUKO-Steckdose 16A System M - Anthrazit	E5	100,50 €
MEG2380-0460	Connected SCHUKO-Steckdose 16A System M - Aluminium	E5	102,00 €
MEG2380-6034	Connected SCHUKO-Steckdose 16A System Design - Antrazit	E5	104,50 €
MEG2380-6035	Connected SCHUKO-Steckdose 16A System Design - Lotosweiß	E5	101,00 €
MEG2380-6036	Connected SCHUKO-Steckdose 16A System Design - Edelstahl	E5	105,50 €
MEG5001-0300	Wiser Funktaster 1fach/2fach System M	E5	81,10 €
MEG5001-6000	Wiser Funktaster 1fach/2fach System Design	E5	84,30 €
MEG5116-0300	Connected Taster-Modul 1fach System M	E5	24,10 €
MEG5126-0300	Connected Taster-Modul 2fach System M	E5	25,40 €
MEG5116-6000	Connected Taster-Modul 1fach System Design	E5	28,80 €
MEG5126-6000	Connected Taster-Modul 2fach System Design	E5	30,25 €
MEG5777-0000	Connected Raumtemperaturregler-Einsatz, 2A	E5	81,50 €
MEG5779-0319	Connected Raumtemperaturregler-Modul, polarweiss glänzend, System M	E5	151,00 €
MEG5779-0325	Connected Raumtemperaturregler-Modul, aktivweiß glänzend, System M	E5	151,00 €
MEG5779-0403	Connected Raumtemperaturregler-Modul, schwarz, System M	E5	157,00 €
MEG5779-0414	Connected Raumtemperaturregler-Modul, anthrazit, System M	E5	156,50 €
MEG5779-0419	Connected Raumtemperaturregler-Modul, polarweiss, System M	E5	156,50 €
MEG5779-0460	Connected Raumtemperaturregler-Modul, aluminium, System M	E5	157,00 €
CCT501801	Wiser Hub 2. Generation	E6	162,00 €
CCT501800-0001	Wiser UP-Netzteil	E6	48,00 €
CCT5010-0002W	Wiser UP-Dimmaktor	E6	118,00 €
CCT5011-0002W	Wiser UP-Schaltaktor	E6	81,00 €
CCT5015-0002W	Wiser UP-Jalousieaktor	E6	90,00 €
CCT591012	Wiser Fenster-/Türsensor	E6	46,65 €
CCT592012	Wiser Wassersensor	E6	67,80 €
CCT593012	Wiser Temperatur-/Luftfeuchtigkeitssensor	E6	63,60 €
CCT595012	Wiser Bewegungsmelder/Helligkeitssensor	E6	72,10 €
CCTFR6100	Wiser Heizkörperthermostat	E6	66,30 €
CCTFR6400	Wiser Raumthermostat mit Display	E6	64,40 €
CCTFR6501	Wiser Smart Plug (Zwischenstecker)	E6	61,50 €
CCTFR6600	Wiser Verteilerleiste Fußbodenheizung (Heizen/Kühlen)	E6	339,00 €
CCTFR6610	Wiser Verteilerleiste Fußbodenheizung (Heizen)	E6	297,00 €
CCTFR6620	Wiser Verteilerleiste Fußbodenheizung (Heizen/Kühlen 24V)	E6	369,00 €
CCTFR6700	Wiser Funkempfänger-Relais 16A (Temperatursensoranbindung)	E6	136,00 €
CCT599002	Wiser Smarter Rauchmelder	E6	138,00 €
R9M20	Resi9 PowerTag M63 1P Oben O. Unt.	D3	78,40 €
R9M40	Resi9 PowerTag M63 3P Einb. Oben O. Unt.	D3	109,00 €
R9M41	Resi9 PowerTag M63 3P+N Oben	D3	125,00 €
R9M60	Resi9 PowerTag Flex F63 1P	D3	94,50 €
R9M70	Resi9 PowerTag Flex F63 3P	D3	139,50 €



*Unverbindliche Preisempfehlung zzgl. Mehrwertsteuer für Deutschland (Stand 01.01.2023). Die aktuellen Preise findest du in mySchneider.

[se.com/myschneider](https://www.schneider-electric.com/myschneider)

Wiser KNX Hybridlösung

Wiser jetzt in KNX integrieren:

- › Grenzenlose Installationsfreiheit dank der Kombination von drahtgebundenen KNX- und funkbasierten Zigbee-Geräten
- › Einfache und problemlose Erweiterung bestehender KNX-Systeme durch Einbinden von drahtlosen Komponenten
- › Einbindung des umfangreichen Wiser Portfolios bestehend aus Zigbee-Komponenten für verschiedenste Gewerke und Funktionen
- › Einfache Anpassung der Installation an die jeweiligen Anforderungen
- › Wiser KNX App zur Erstellung von Zeitplänen und Momenten sowie Benachrichtigungen.

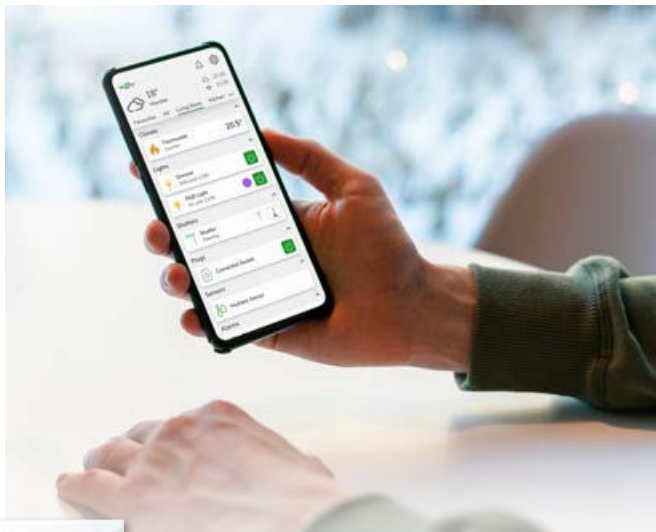

Neuheiten: Bestell- und Preisdaten

Art.-Nr.	Beschreibung	MG	Listenpreis*
LSS100400	SpaceLogic KNX Hybrid Modul (inkl. Antenne mit 3 m langen Kabel) verfügbar ab Sommer 2023	G1	200,27 €
LSS100410	Antenne für SpaceLogic KNX Hybrid Modul (Ersatzteil) verfügbar ab Sommer 2023	G3	30,25 €



*Unverbindliche Preisempfehlung zzgl. Mehrwertsteuer für Deutschland (Stand 01.01.2023). Die aktuellen Preise findest du in mySchneider.

[se.com/myschneider](https://www.schneider-electric.com/myschneider)

SpaceLogic KNX 7" IP-Touch Panel

KNX-Visualisierung – einfach, intuitiv, bequem:

- › Steuerung mit 7" kapazitivem Touch-Display
- › Intuitiv dank der Wisser for KNX Visualisierung
- › Einfaches Einrichten und Konfigurieren
- › In schwarz und weiß, horizontale oder vertikale Wandmontage
- › Einfache Konnektivität über WiFi – keine Busleitung nötig
- › Nahtlose Integration mit Wisser for KNX und spaceLYnk Logic Controller
- › KIOSK App für eine einfache und schnelle Konfiguration, mit umfassender Vollbild-Visualisierung (Touch oder freie Visualisierung)



SpaceLogic KNX 7" IP-Touch Panel – Besonders einfach Montage

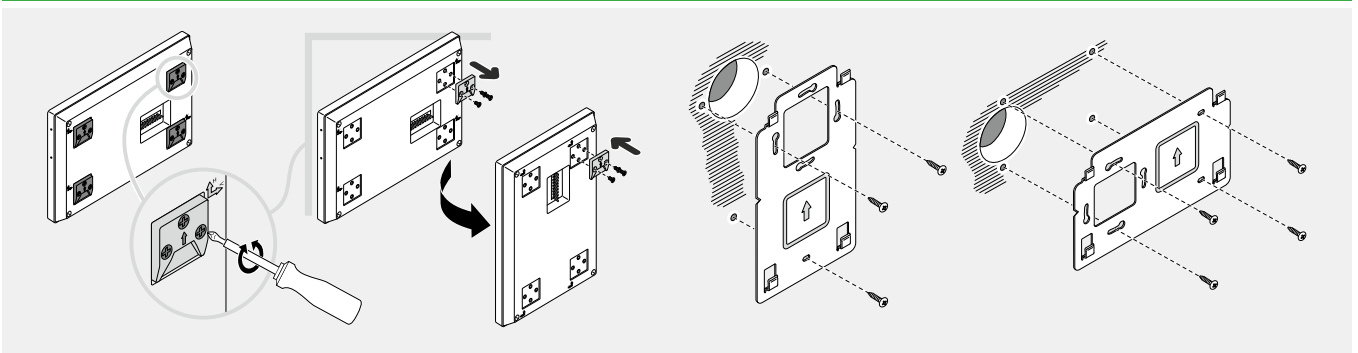

Neuheiten: Bestell- und Preisdaten

Art.-Nr.	Beschreibung	MG	Listenpreis*
MTN6260-7770	SpaceLogic KNX Touch IP 7 Zoll Smart Screen weiß	G1	543,00 €
MTN6260-7760	SpaceLogic KNX Touch IP 7 Zoll Smart Screen schwarz	G1	543,00 €



*Unverbindliche Preisempfehlung zzgl. Mehrwertsteuer für Deutschland (Stand 01.01.2023). Die aktuellen Preise findest du in mySchneider.

[se.com/myschneider](https://www.schneider-electric.com/myschneider)

KNX Tastsensor Flex – System Design

Maximale Flexibilität durch modulares Konzept:

- › Modulares Baustein-Konzept für einfache Änderungen
- › Dynamische Beschriftung des Displays mit grafischen Symbolen und Text
- › Konfiguration über ETS und eConfigure
- › Universalmodul bietet bis zu 16 Kombinationsmöglichkeiten
- › Integrierter Temperatursensor für intelligente Steuerung
- › Zusätzliche Logikfunktion zur Gewährleistung eines optimalen Komforts
- › Optimierte Lagerhaltung durch Trennung von Basismodul und Tasten



KNX Tastsensor Flex – Modulares Baustein-Konzept

Modul 1-fach



ausschließlich



Modul 2-fach



ausschließlich



Modul 3-fach



ausschließlich



Modul 4-fach



groß



Bis zu 16 Funktionen können ganz einfach und frei konfiguriert werden.

Farben



Moccametalllic



Bis zu 16 Funktionen können ganz einfach und frei konfiguriert werden

KNX Tastsensor Flex – System Design

Neuheiten: Bestell- und Preisdaten

Art.-Nr.	Beschreibung	MG	Listenpreis*
MEG6191-6010	KNX Tastsensor Flex, System Design 1fach Modul	X6	141,00 €
MEG6192-6010	KNX Tastsensor Flex, System Design 2fach Modul	X6	145,00 €
MEG6193-6010	KNX Tastsensor Flex, System Design 3fach Modul	X6	151,00 €
MEG6194-6010	KNX Tastsensor Flex, System Design Universalmodul	X6	165,50 €
MEG6191-6035	KNX Tastsensor Flex, System Design 1fach Wippe Lotosweiß	X6	2,90 €
MEG6191-6034	KNX Tastsensor Flex, System Design 1fach Wippe Anthrazit	X6	4,35 €
MEG6191-6036	KNX Tastsensor Flex, System Design 1fach Wippe Edelstahl	X6	4,35 €
MEG6191-6050	KNX Tastsensor Flex, System Design 1fach Wippe Nickelmetallic	X6	4,35 €
MEG6191-6052	KNX Tastsensor Flex, System Design 1fach Wippe Moccametallic	X6	4,35 €
MEG6192-6035	KNX Tastsensor Flex, System Design 2fach Wippe Lotosweiß	X6	5,80 €
MEG6192-6034	KNX Tastsensor Flex, System Design 2fach Wippe Anthrazit	X6	7,20 €
MEG6192-6036	KNX Tastsensor Flex, System Design 2fach Wippe Edelstahl	X6	7,20 €
MEG6192-6050	KNX Tastsensor Flex, System Design 2fach Wippe Nickelmetallic	X6	7,20 €
MEG6192-6052	KNX Tastsensor Flex, System Design 2fach Wippe Moccametallic	X6	7,20 €
MEG6193-6035	KNX Tastsensor Flex, System Design 3fach Wippe Lotosweiß	X6	8,70 €
MEG6193-6034	KNX Tastsensor Flex, System Design 3fach Wippe Anthrazit	X6	10,10 €
MEG6193-6036	KNX Tastsensor Flex, System Design 3fach Wippe Edelstahl	X6	10,10 €
MEG6193-6050	KNX Tastsensor Flex, System Design 3fach Wippe Nickelmetallic	X6	10,10 €
MEG6193-6052	KNX Tastsensor Flex, System Design 3fach Wippe Moccametallic	X6	10,10 €
MEG6194-6035	KNX Tastsensor Flex, System Design 4fach Wippe Lotosweiß	X6	11,50 €
MEG6194-6034	KNX Tastsensor Flex, System Design 4fach Wippe Anthrazit	X6	12,95 €
MEG6194-6036	KNX Tastsensor Flex, System Design 4fach Wippe Edelstahl	X6	12,95 €
MEG6194-6050	KNX Tastsensor Flex, System Design 4fach Wippe Nickelmetallic	X6	12,95 €
MEG6194-6052	KNX Tastsensor Flex, System Design 4fach Wippe Moccametallic	X6	12,95 €

KNX SpaceLogic 4" Mini Touch

- › Bis zu 9 Screens, bis zu 6 Funktionen pro Screen
- › Anpassbare Icons (USB), individuell anpassbares Hintergrundbild
- › Passwort (Bildschirm und Einstellungen)
- › Tag/Nacht-Betrieb, Näherungssensor, Temperatursensor
- › 3 verschiedene Farben (Weiß/Schwarz/Blau)
- › Displaygröße: 3,95" TFT LCD, Auflösung: 480x480 Pixe
- › Bündig montiert (CE60)
- › 21–32 VDC (zusätzliche Stromversorgung)
- › RTC Back power > 48 Stunden, Bip-Sound-Bestätigung



Art.-Nr.	Beschreibung	MG	Listenpreis*
MTN6215-0410	Spacelogic KNX 4" Mini Touch	X6	370,00 €



*Unverbindliche Preisempfehlung zzgl. Mehrwertsteuer für Deutschland (Stand 01.01.2023). Die aktuellen Preise findest du in mySchneider.

[se.com/myschneider](https://www.schneider-electric.com/myschneider)

Ritto TwinBus IP Türkommunikation

Ritto TwinBus IP Vorteile im Überblick:

- › Kostenlose TwinBus IP App – keine versteckten Kosten, kein Abo
- › Datensicherheit mit Serverstandort in Deutschland
- › Set-Lösungen für Neubau und Nachrüstung
- › Hohe Kompatibilität dank digitaler 2-Draht-Technologie
- › Problemloser Einbau, auch bei beengten Platzverhältnissen
- › Verzicht auf weitere Geräte in der Unterverteilung
- › Vielfältige Möglichkeiten dank Aufputz- und Unterputzinstallation
- › Hochauflösende Innenstation, HD-Kamera mit Night-View uvm.



Systemarchitektur – Einfamilien- und Zweifamilienhaus

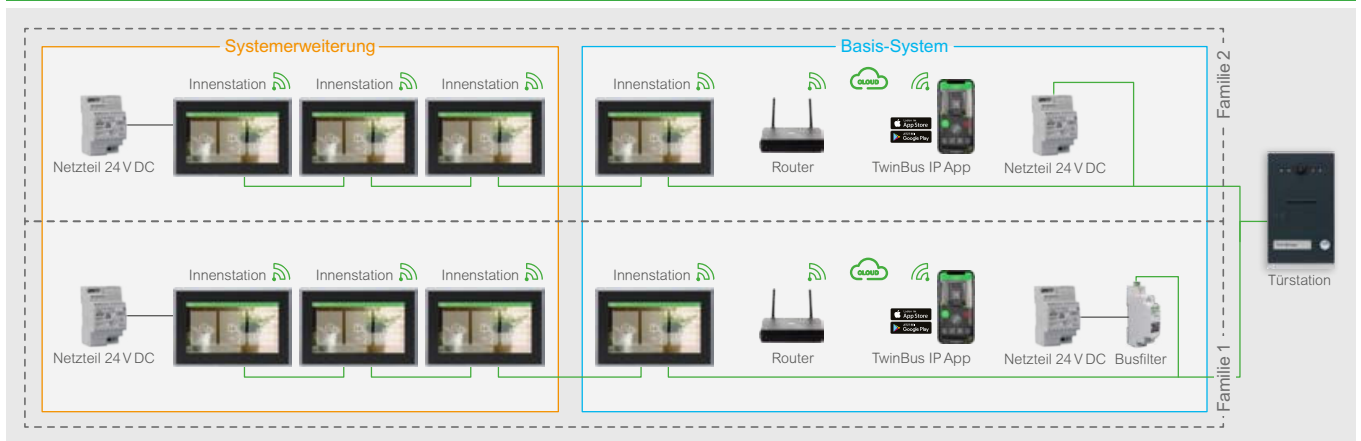

Listo TwinBus IP Türstation | Unterputz, Aufputz



TwinBus IP Video-Innenstation | horizontal/vertikal montiert



TwinBus IP App Steuerung

Neuheiten: Bestell- und Preisdaten

Art.-Nr.	Beschreibung	MG	Listenpreis*
RGE2015100	Listo Türstation, Twinbus IP, 1 Klingeltaste, Rahmen Silber, Weiß, AP	R4	350,00 €
RGE2015110	Listo Türstation, Twinbus IP, 1 Klingeltaste, Rahmen Silber, Weiß, UP	R4	402,00 €
RGE2015120	Listo Türstation, Twinbus IP, 1 Klingeltaste, Rahmen Silber, Anthrazitgrau, AP	R4	350,00 €
RGE2015130	Listo Türstation, Twinbus IP, 1 Klingeltaste, Rahmen Silber, Anthrazitgrau, UP	R4	402,00 €
RGE2015200	Listo Türstation, Twinbus IP, 2 Klingeltasten, Rahmen Silber, Weiß, AP	R4	371,00 €
RGE2015210	Listo Türstation, Twinbus IP, 2 Klingeltasten, Rahmen Silber, Weiß, UP	R4	422,00 €
RGE2015220	Listo Türstation, Twinbus IP, 2 Klingeltasten, Rahmen Silber, Anthrazitgrau, AP	R4	371,00 €
RGE2015230	Listo Türstation, Twinbus IP, 2 Klingeltasten, Rahmen Silber, Anthrazitgrau, UP	R4	422,00 €
RGE2057100	Netzgerät, TwinBus IP, 24 V DC, 60 W, grau	R5	97,90 €
RGE2057101	Busfilter, TwinBus IP, weiß	R5	19,55 €
RGE2087750	Video Innenstation, TwinBus IP, 7", schwarz	R4	402,00 €
RGE2087770	Video Innenstation, TwinBus IP, 7", weiß	R4	402,00 €
RGE2092150	Listo Video Einfamilienhaus-Set TwinBus IP, Anthrazitgrau, AP	R4	823,00 €
RGE2092170	Listo Video Einfamilienhaus-Set TwinBus IP, Weiß, AP	R4	823,00 €
RGE2094150	Listo Video Einfamilienhaus-Set TwinBus IP, Anthrazitgrau, UP	R4	874,00 €
RGE2094170	Listo Video Einfamilienhaus-Set TwinBus IP, Weiß, UP	R4	874,00 €
RGE2092250	Listo Video Zweifamilienhaus-Set TwinBus IP, Anthrazitgrau, AP verfügbar ab 01.03.2023	R4	1.249,00 €
RGE2092270	Listo Video Zweifamilienhaus-Set TwinBus IP, Weiß, AP verfügbar ab 01.03.2023	R4	1.249,00 €
RGE2094250	Listo Video Zweifamilienhaus-Set TwinBus IP, Anthrazitgrau, UP verfügbar ab 01.03.2023	R4	1.299,00 €
RGE2094270	Listo Video Zweifamilienhaus-Set TwinBus IP, Weiß, UP verfügbar ab 01.03.2023	R4	1.299,00 €
RGE2098570	Unterputzkasten, TwinBus IP, für die Türstation	R4	29,85 €

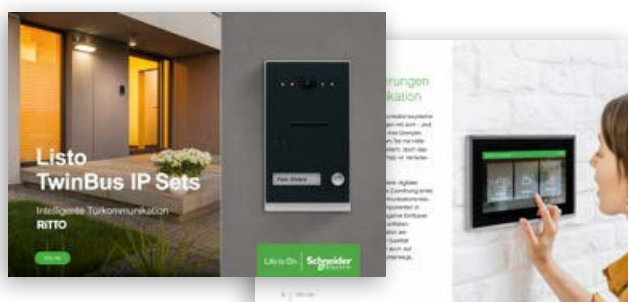

Mehr erfahren in der Broschüre und unter www.ritto.de.



*Unverbindliche Preisempfehlung zzgl. Mehrwertsteuer für Deutschland (Stand 01.01.2023). Die aktuellen Preise findest du in mySchneider.

ritto.se.com/myschneider

EVlink Home und EVlink Home Smart

Komfortabel, sicher und einfach smart laden:

- › Die smarte Ladelösung für den Privatbereich
- › Alle Vorteile und Funktionen der EVlink Home, erweitert um smarte Funktionen und eine besonders komfortable Bedienung
- › Ladezeiten effizient planen und CO2-Fußabdruck reduzieren
- › Steuerung, Überwachung und Auswertung der Ladevorgänge der Ladestation EVlink Home Smart mit der Wiser App
- › Rückerstattung bei Dienstwagennutzung: Überwache deine Energiekosten und lasse dir deine Ladekosten von deinem Arbeitgeber erstatten (direkt oder über einen CPO)



Der einfache Einstieg in die Elektromobilität mit der EVlink Home



EVlink Home Smart mit komfortabler Bedienung per App



Sicherheit für die Installation mit dem EVlink Peak Controller



Einfache Inbetriebnahme mit der eSetup App für Installateure

	Wandmontage	max. Leistung 3P 11 kW	integr. RCD-DD 6 mA Filter	Not-Aus-/Reset-Taster	Typ 2-Stecker	Angeschl. Ladekabel 5m	Kompatibel mit Peak Controller	Konnektivität/Smarte Funktion
EVlink Home	✓	✓	✓	✓	✓	✓	✓	✗
EVlink Home Smart	✓	✓	✓	✓	✓	✓	✓	✓

Neuheiten: Bestell- und Preisdaten

Art.-Nr.	Beschreibung	MG	Listenpreis*
EVH4S11N2	EVlink Home 11kW - T2 Steckdose	AZ	800,00 €
EVH4S11NC	EVlink Home 11kW - T2 Kabel	AZ	850,00 €
EVH4A11N2	EVlink Home Smart 11kW - T2 Steckdose	AZ	900,00 €
EVH4A11NC	EVlink Home Smart 11kW - T2 Kabel	AZ	950,00 €
EVA1HPC3	EVlink Home Peak Controller	AZ	140,00 €



*Unverbindliche Preisempfehlung zzgl. Mehrwertsteuer für Deutschland (Stand 01.01.2023). Die aktuellen Preise findest du in mySchneider.

[se.com/myschneider](https://www.schneider-electric.com/myschneider)

Flexibilität und Sicherheit für Ladeinfrastrukturen:

- › Verlässlich, sicher und robust – auch mit Metallgehäuse erhältlich
- › Flexibel, modular und wartungsarm
- › Bis zu 22kW Leistung, Montage im Innen- und Außenbereich
- › Ausführungen: Kabel T2, Steckdose T2, Steckdose T2 + SCHUKO
- › Wahlweise lieferbar mit integriertem FI und/oder MID-Meter, einfacher Zugang zu elektrischen Komponenten
- › EVCE ready – Kompatibel mit EcoStruxure EV Charging Expert
- › Bereit für die Zukunft und immer Up-to-date: Nach- / Aufrüstbar mit Modem, ISO1511-Modul, WiFi-Modul, PLC-Modul, EEBus, TIC



EVlink Pro AC – auch in eichrechtskonformer Ausführung erhältlich



EVlink Pro AC Metal – Ein schützendes Metallgehäuse für den robusten Außeneinsatz



Weitere Bausteine für eine ganzheitliche Ladeinfrastruktur – Canalis Stromschienenverteiler, dynamisches Last- und Lademanagement und mehr

Neuheiten: Bestell- und Preisdaten

Art.-Nr.	Beschreibung	MG	Listenpreis*
EVB3S22N4B	EVlink Pro AC 22kW-T2S-B-EV	AZ	1.560,00 €
EVB3S22NCB	EVlink Pro AC 22kW-T2 Kabel-B-EV	AZ	1.680,00 €
EVB3S22N4FB	EVlink Pro AC 22kW-T2S & TF-B-EV	AZ	1.710,00 €
EVB3S22N40M	EVlink Pro AC 22kW-T2S-MID-6mA	AZ	1.560,00 €
EVB3S22NC0M	EVlink Pro AC 22kW-T2 Kabel-MID-6mA	AZ	1.680,00 €
EVB3S22N40FM	EVlink Pro AC 22kW-T2S & TF-MID-6mA	AZ	1.710,00 €
EVB3S22N40MR	EVlink Pro AC 22kW-T2S-MID-B-EV	AZ	1.720,00 €
EVA1RWKS1	EVlink Pro AC Metal Kit Wand 1LP	AZ	1.100,00 €
EVA1RFKS1	EVlink Pro AC Metal Kit Boden 1LP	AZ	1.300,00 €
EVA1RFKS2	EVlink Pro AC Metal Kit Boden 2LP	AZ	1.450,00 €
EVA1FWHS12	EVlink Pro AC Metal Kit Kabelhalterung	AZ	100,00 €
EVA1RFKES	EVlink Pro AC Metal Kit Anschlussbox	AZ	190,00 €
EVA1PBS1	EVlink Pro AC Stele für 1 Wallbox	AZ	420,00 €
EVA1PBS2	EVlink Pro AC Stele für 2 Wallboxen	AZ	480,00 €
EVA1PCS2	EVlink Pro AC Stele Upgrade-Kit	AZ	95,00 €



*Unverbindliche Preisempfehlung zzgl. Mehrwertsteuer für Deutschland (Stand 01.01.2023). Die aktuellen Preise findest du in mySchneider.

[se.com/myschneider](https://www.schneider-electric.com/myschneider)

LED-Leuchten

Bringen Licht dort hin, wo du es benötigst:

- › Effiziente LED-Technologie: Helles Tageslicht, blendfrei, gleichmäßige Ausleuchtung und ultralange Lebensdauer
- › Robust und bruchsticher: Stoßabsorbierender Gummirand und einsetzbar im Innen- und Außenbereich
- › Klein, leicht und flexibel: Einfacher Transport und verstellbare Halterung für unterschiedliche Positionen (Dreibeinstativ als Zubehör)
- › Hohe Effizienz der LED neueste Technik mit 110 Lumen/Watt
- › Steckdose auf der Rückseite, USB Steckdose und weitere Highlights (je nach Modell, siehe Tabelle)



Neuheiten: Bestell- und Preisdaten

Art.-Nr.	Beschreibung	MG	Listenpreis*
IMT47270	LED Arbeitslampe Thorsman 18W / 2100LM / LED / Schutzgrad: IP54/ IK08 / in 5 Stufen dimmbar	TJ	60,00 €
IMT47271	LED Arbeitslampe Thorsman 35W 4000LM/ Schutzgrad: IP54/ IK08 / Steckdose + USB A+C 2,4A, in 5 Stufen dimmbar	TJ	89,00 €
IMT47272	LED Arbeitslampe Thorsman 55W 6800LM/ Schutzgrad: IP54/ IK08 / Steckdose + USB A+C 2,4A, in 5 Stufen dimmbar	TJ	114,00 €
IMT47273	LED Arbeitslampe Thorsman 75W 8500LM/ Schutzgrad: IP54/ IK08 / Steckdose + USB A+C 2,4A, in 5 Stufen dimmbar	TJ	130,00 €
IMT47279	LED Arbeitslampe Thorsman mit Akku (14,8V / 0,26AH)35W 4000LM / Schutzgrad: IP54/ IK08/ USB A+C 2,4A, in 5 Stufen dimmbar	TJ	125,00 €
IMT47281	Thorsman Stativ (3-Bein) inkl Querbügel für 1-2 LED Arbeitsleuchten max. Höhe 3m	TJ	90,00 €



*Unverbindliche Preisempfehlung zzgl. Mehrwertsteuer für Deutschland (Stand 01.01.2023). Die aktuellen Preise findest du in mySchneider.

[se.com/myschneider](https://www.schneider-electric.com/myschneider)

LED-Leuchten



Art.-Nr.	IMT47270	IMT47271	IMT47272	IMT47273	IMT47279
Leuchtstärke	18W	35W	55W	75W	35 W (Akku)
	2100 lm	4000 lm	6800 lm	8500 lm	4000 lm
Anschluß	230-240 VAC 50 Hz				
Lumen / Watt	110 lm/W				
Farbwiedergabeindex (CRI)	RA > 80				
Farbtemperatur	4000				
Ausstrahlungswinkel	120 grad				
Schutzgrad	IP65				IP54
Stoßfestigkeitsgrad	IK08				
Energie-Effizienzklasse	D				
Temperaturbereich	-25 bis +40°C				0 bis +40°C
Luftfeuchtigkeit	0 - 95 %				
Kabelmanagement	ja				
Farbe	Gehäuse: anthrazitgrau RAL7016 / Front Linse: weiß matt RAL9003 / Bügel, Gummi: grün Pantone 355C				
USB	nein	Typ A+C 2,4 A / 5V			
Steckdosen	nein	ja, 1 Stck.			nein
dimmbar in 5 Stufen (Rückmeldung über 5 Status LED's)	210/525/1050/ 1575/2100 lm	400/1000/2000/ 3000/4000 lm	680/1700/3400/ 5100/6800 lm	850/2125/4225/ 6375/8500 lm	400/1000/2000/ 3000/4000 lm
Akku	nein	nein	nein	nein	14,8 V / 0,26 Ah Ladezeit: bis zu 8 h Leuchtdauer: bis zu 8 h (abhängig von Leuchtstärke u. Ladezustand)
Gewicht	1,1 kg	2,2 kg	2,7 kg	3,6 kg	2,4 kg
Anschlußkabel	3 m H05RN-F 2 x 1.0 mm ²	3 m H07RN-F 3 x 1.5 mm ²	4,2 m H07RN-F 3 x 1.5 mm ²	5 m H07RN-F 3 x 1.5 mm ²	3 m H05RN-F 2 x 1.0 mm ²
Abmessung H x B x T	210x200x63 mm	270x260x75 mm	290x280x82 mm	350x340x82,5 mm	270x260x105,7 mm

Überspannungsschutz „kompakt“:

- › Platzsparend – schnell – einfach
- › Sehr guter Schutz und einfacher Anschluss – die passende Lösung für den Zählerschrank von ABN
- › Neue kompakte Bauform (2 TE = 36 mm Breite) ermöglicht die Montage zwischen zwei SH-Schaltern und einem zusätzlichen Einspeiseadapter
- › Mit dem Einspeiseadapter XAS25-40 eine platz- und zeitsparende Lösung
- › Ein schneller und präziser Anschluss wird mittels den Push-in-Anschlussklemmen realisiert



Mehr erfahren zum Überspannungsschutz ZP kompakt.



Hier geht's zum PDF-Download der Broschüre

Neuheiten: Bestell- und Preisdaten

Art.-Nr.	Beschreibung	MG	Listenpreis*
R9LC2707	Kombiableiter ZP T1 T2 T3 7,5kA TT/TNS komp. Bauform 3PN	D6	401,50 €
R9LC2712	Kombiableiter ZP T1 T2 T3 12,5kA TT/TNS komp. Bauform 3PN	D6	643,00 €
R9LCF707	Kombiableiter ZP T1 T2 T3 7,5kA TT/TNS komp. 3PN Spgs.abgriff m Sich. u. Meld.	D6	478,50 €
R9LCF712	Kombiableiter ZP T1 T2 T3 12,5kA TT/TNS komp. 3PN Spgs.abgriff m Sich. u. Meld.	D6	715,00 €
XAS25-40	Einspeiseadapter 5-pol. für SaS 40mm 12x5mm 1,5mm ² bis 25mm ²	430	43,90 €
A9LC8710	Überspannungsableiter iPRF CU T2+ T3, EV, 10kA, komp. Bauform 3P+N TT/TNS	D6	149,00 €
A9LC8712	Überspannungsableiter iPRF CU T2+T3, EV, 10kA, komp. Bauform 3P+N TT/TNS, inkl. 5 isol. Flachsteckhülsen	D6	162,60 €



*Unverbindliche Preisempfehlung zzgl. Mehrwertsteuer für Deutschland (Stand 01.01.2023). Die aktuellen Preise findest du in mySchneider.

[se.com/myschneider](https://www.schneider-electric.com/myschneider)

Die Lösung für die Energieverteilung 4.0

Neu Basic Compact



- + Standardausführung für den Schutz der Zähleranlage
- + Mechanische Auslöseanzeige frontseitig
- + Leckstromfrei, Blitzstromtragfähigkeit nach DIN VDE 0100-443/-534

Neu Premium Compact



- + Mehrwert für die Energieverteilung 4.0
- + Spannungsabgriff mit integrierter Feinsicherung gem. VDE-AR-N 4100 (TAR NS)
- + Fernüberwachungskontakt, potentialfrei, 1 Wechsler
- + Ersatz Feinsicherung im Lieferumfang enthalten; ohne Demontage des Kombibleiters austauschbar



- + Separater Spannungsabgriff, integrierte Steuersicherung und potentialfreier Fernüberwachungskontakt
- + Aufrasttechnik für eine schnelle und werkzeuglose Montage
- + Ersatzsicherung ohne Demontage des Kombibleiters entnehmbar
- + Platzsparende Lösung im Vergleich zu gängigen Einspeiseklemmen

Neu Ultrakompakter Überspannungsableiter Typ 2+3



Acti9 iPRF CU

- Auf nur 2 TE ultrakompakter Überspannungsschutz
- Ideal für Wallboxen oder Ladesäulen
- Installation auf Hutschiene oder Montageplatte
- Maximaler Ableitstoßstrom 20/40 kA (L-N)/(N-PE) (8/20 µs) und Nennableitstoßstrom 10kA (8/20 µs)

ABN Feldverteiler

Entdecke die Möglichkeiten eines Multitalents:

- › ABN-Feldverteiler sind vielseitiger einsetzbar –
 Ob Unterputz-Feldverteiler mit großer Kombination für KNX-Geräte und Multimediantechnik für den Wohnbau oder Aufputz-Feldverteiler mit Leistungsschaltern und Sammelschiene als Bereichsverteilung für ein Büro
- › Verschaffe dir einen Eindruck in der umfangreichen Feldverteiler-Systembeschreibung
- › Sowohl als komplette als auch modulare Lösungen erhältlich



Hier geht's zum PDF-Download der Broschüre

Neuheiten: Bestell- und Preisdaten

Art.-Nr.	Beschreibung	MG	Listenpreis*
ABNRM103	Feldverteiler AP T:160mm Leer, 36 TE 1x3-Reihig mit Volltür	615	329,50 €
ABNRM103L01	Feldverteiler AP T:160mm Leer, 1x3-Reihig mit Lüftungstüre	615	345,50 €
ABNRM103L02	Feldverteiler AP T:160mm Leer, 1x3-Reihig mit Mediatüre	615	391,50 €
ABNRM103R01	Feldverteiler AP T:160mm mit Volltür, 1x3-reihig Komplettschrank REG	615	410,00 €
ABNRM104	Feldverteiler AP T:160mm Leer, 48 TE 1x4-Reihig mit Volltür	615	345,50 €
ABNRM104K01	Feldverteiler AP T:160mm mit Volltür, 36TE-REG / 12TE-Klemmen 1x4-reihig	615	456,00 €
ABNRM104L01	Feldverteiler AP T:160mm Leer, 1x4-Reihig mit Lüftungstüre	615	360,50 €
ABNRM104L02	Feldverteiler AP T:160mm Leer, 1x4-Reihig mit Mediatüre	615	405,00 €
ABNRM104L03	Feldverteiler AP T:160mm Leer, 1x4-Reihig mit Sichttüre	615	436,00 €
ABNRM104R01	Feldverteiler AP T:160mm mit Volltür, 1x4-reihig Komplettschrank REG	615	434,00 €
ABNRM105	Feldverteiler AP T:160mm Leer, 60 TE 1x5-Reihig mit Volltür	615	360,50 €
ABNRM105K02	Feldverteiler AP T:160mm mit Volltür, 36TE-REG / 24TE-Klemmen 1x5-reihig	615	543,00 €
ABNRM105L01	Feldverteiler AP T:160mm Leer, 1x5-Reihig mit Lüftungstüre	615	376,50 €
ABNRM105L02	Feldverteiler AP T:160mm Leer, 1x5-Reihig mit Mediatüre	615	421,00 €
ABNRM105L03	Feldverteiler AP T:160mm Leer, 1x5-Reihig mit Sichttüre	615	465,00 €
ABNRM105R01	Feldverteiler AP T:160mm mit Volltür, 1x5-reihig Komplettschrank REG	615	450,00 €
ABNRM106	Feldverteiler AP T:160mm Leer, 72 TE 1x6-Reihig mit Volltür	615	376,50 €
ABNRM106K02	Feldverteiler AP T:160mm mit Volltür, 48TE-REG / 24TE-Klemmen 1x6-reihig	615	559,00 €
ABNRM106L01	Feldverteiler AP T:160mm Leer, 1x6-Reihig mit Lüftungstüre	615	391,50 €



*Unverbindliche Preisempfehlung zzgl. Mehrwertsteuer für Deutschland (Stand 01.01.2023). Die aktuellen Preise findest du in mySchneider.

[se.com/myschneider](https://www.schneider-electric.com/myschneider)

Neuheiten: Bestell- und Preisdaten

Art.-Nr.	Beschreibung	MG	Listenpreis*
ABNRM106L02	Feldverteiler AP T:160mm Leer, 1x6-Reihig mit Mediatüre	615	436,00 €
ABNRM106L03	Feldverteiler AP T:160mm Leer, 1x6-Reihig mit Sichttüre	615	481,50 €
ABNRM106R01	Feldverteiler AP T:160mm mit Volltür, 1x6-reihig Komplettschrank REG	615	575,00 €
ABNRM107	Feldverteiler AP T:160mm Leer, 84 TE 1x7-Reihig mit Volltür	615	391,50 €
ABNRM107K02	Feldverteiler AP T:160mm mit Volltür, 60TE-REG / 24TE-Klemmen 1x7-reihig	615	692,00 €
ABNRM107L01	Feldverteiler AP T:160mm Leer, 1x7-Reihig mit Lüftungstüre	615	405,00 €
ABNRM107L02	Feldverteiler AP T:160mm Leer, 1x7-Reihig mit Mediatüre	615	451,50 €
ABNRM107L03	Feldverteiler AP T:160mm Leer, 1x7-Reihig mit Sichttüre	615	496,50 €
ABNRM107R01	Feldverteiler AP T:160mm mit Volltür, 1x7-reihig Komplettschrank REG	615	725,00 €
ABNRM203	Feldverteiler AP T:160mm Leer, 72 TE 2x3-Reihig mit Volltür	615	405,00 €
ABNRM203L01	Feldverteiler AP T:160mm Leer, 2x3-Reihig mit Lüftungstüre	615	405,00 €
ABNRM203L02	Feldverteiler AP T:160mm Leer, 2x3-Reihig mit Mediatüre	615	465,00 €
ABNRM203M01	Feldverteiler AP T:160mm mit Lüftungstüre, 3 Reihen REG Mediafeld LexCom	640	685,00 €
ABNRM203R01	Feldverteiler AP T:160mm mit Volltür, 2x3-reihig Komplettschrank REG	615	626,00 €
ABNRM204	Feldverteiler AP T:160mm Leer, 96 TE 2x4-Reihig mit Volltür	615	405,00 €
ABNRM204K01	Feldverteiler AP T:160mm mit Volltür, 72TE-REG / 24TE-Klemmen 2x4-reihig	615	616,00 €
ABNRM204L01	Feldverteiler AP T:160mm Leer, 2x4-Reihig mit Lüftungstüre	615	421,00 €
ABNRM204L02	Feldverteiler AP T:160mm Leer, 2x4-Reihig mit Mediatüre	615	481,50 €
ABNRM204L03	Feldverteiler AP T:160mm Leer, 2x4-Reihig mit Sichttüre	615	526,00 €
ABNRM204M01	Feldverteiler AP T:160mm mit Lüftungstüre, 4 Reihen REG Mediafeld LexCom	640	695,00 €
ABNRM204R01	Feldverteiler AP T:160mm mit Volltür, 2x4-reihig Komplettschrank REG	615	635,00 €
ABNRM205	Feldverteiler AP T:160mm Leer, 120 TE 2x5-Reihig mit Volltür	615	421,00 €
ABNRM205K02	Feldverteiler AP T:160mm mit Volltür, 72TE-REG / 48TE-Klemmen 2x5-reihig	615	776,00 €
ABNRM205L01	Feldverteiler AP T:160mm Leer, 2x5-Reihig mit Lüftungstüre	615	436,00 €
ABNRM205L02	Feldverteiler AP T:160mm Leer, 2x5-Reihig mit Mediatüre	615	496,50 €
ABNRM205L03	Feldverteiler AP T:160mm Leer, 2x5-Reihig mit Sichttüre	615	543,00 €
ABNRM205M01	Feldverteiler AP T:160mm mit Lüftungstüre, 5 Reihen REG Mediafeld LexCom	640	868,00 €
ABNRM205R01	Feldverteiler AP T:160mm mit Volltür, 2x5-reihig Komplettschrank REG	615	810,00 €
ABNRM206	Feldverteiler AP T:160mm Leer, 144 TE 2x6-Reihig mit Volltür	615	436,00 €
ABNRM206K02	Feldverteiler AP T:160mm mit Volltür, 96TE-REG / 48TE-Klemmen 2x6-reihig	615	822,00 €
ABNRM206L01	Feldverteiler AP T:160mm Leer, 2x6-Reihig mit Lüftungstüre	615	451,50 €
ABNRM206L02	Feldverteiler AP T:160mm Leer, 2x6-Reihig mit Mediatüre	615	512,00 €
ABNRM206L03	Feldverteiler AP T:160mm Leer, 2x6-Reihig mit Sichttüre	615	558,00 €
ABNRM206M01	Feldverteiler AP T:160mm mit Lüftungstüre, 6 Reihen REG Mediafeld LexCom	640	938,00 €
ABNRM206R01	Feldverteiler AP T:160mm mit Volltür, 2x6-reihig Komplettschrank REG	615	856,00 €
ABNRM207	Feldverteiler AP T:160mm Leer, 168 TE 2x7-Reihig mit Volltür	615	436,00 €
ABNRM207K02	Feldverteiler AP T:160mm mit Volltür, 120TE-REG / 48TE-Klemmen 2x7-reihig	615	918,00 €
ABNRM207L01	Feldverteiler AP T:160mm Leer, 2x7-Reihig mit Lüftungstüre	615	451,50 €
ABNRM207L02	Feldverteiler AP T:160mm Leer, 2x7-Reihig mit Mediatüre	615	526,00 €
ABNRM207L03	Feldverteiler AP T:160mm Leer, 2x7-Reihig mit Sichttüre	615	572,00 €
ABNRM207M01	Feldverteiler AP T:160mm mit Lüftungstüre, 7 Reihen REG Mediafeld LexCom	640	1.074,00 €
ABNRM207R01	Feldverteiler AP T:160mm mit Volltür, 2x7-reihig Komplettschrank REG	615	950,00 €
ABNRM303	Feldverteiler AP T:160mm Leer, 108 TE 4x3-Reihig mit Volltür	615	526,00 €



*Unverbindliche Preisempfehlung zzgl. Mehrwertsteuer für Deutschland (Stand 01.01.2023). Die aktuellen Preise findest du in mySchneider.

[se.com/myschneider](https://www.abn.se.com/myschneider)

Neuheiten: Bestell- und Preisdaten

Art.-Nr.	Beschreibung	MG	Listenpreis*
ABNRM303L01	Feldverteiler AP T:160mm Leer, 3x3-Reihig mit Lüftungstüre	615	543,00 €
ABNRM303L02	Feldverteiler AP T:160mm Leer, 3x3-Reihig mit Mediatüre	615	692,00 €
ABNRM303R01	Feldverteiler AP T:160mm mit Volltür, 3x3-reihig Komplettschrank REG	615	853,00 €
ABNRM304	Feldverteiler AP T:160mm Leer, 144 TE 3x4-Reihig mit Volltür	615	543,00 €
ABNRM304L01	Feldverteiler AP T:160mm Leer, 3x4-Reihig mit Lüftungstüre	615	558,00 €
ABNRM304L02	Feldverteiler AP T:160mm Leer, 3x4-Reihig mit Mediatüre	615	708,00 €
ABNRM304R01	Feldverteiler AP T:160mm mit Volltür, 3x4-reihig Komplettschrank REG	615	1.028,00 €
ABNRM305	Feldverteiler AP T:160mm Leer, 180 TE 3x5-Reihig mit Volltür	615	558,00 €
ABNRM305K02	Feldverteiler AP T:160mm mit Volltür, 108TE-REG / 72TE-Klemmen 3x5-reihig	615	1.028,00 €
ABNRM305L01	Feldverteiler AP T:160mm Leer, 3x5-Reihig mit Lüftungstüre	615	572,00 €
ABNRM305L02	Feldverteiler AP T:160mm Leer, 3x5-Reihig mit Mediatüre	615	723,00 €
ABNRM305R01	Feldverteiler AP T:160mm mit Volltür, 3x5-reihig Komplettschrank REG	615	1.062,00 €
ABNRM306	Feldverteiler AP T:160mm Leer, 216 TE 3x6-Reihig mit Volltür	615	572,00 €
ABNRM306K02	Feldverteiler AP T:160mm mit Volltür, 144TE-REG / 72TE-Klemmen 3x6-reihig	615	1.195,00 €
ABNRM306L01	Feldverteiler AP T:160mm Leer, 3x6-Reihig mit Lüftungstüre	615	587,00 €
ABNRM306L02	Feldverteiler AP T:160mm Leer, 3x6-Reihig mit Mediatüre	615	738,00 €
ABNRM306R01	Feldverteiler AP T:160mm mit Volltür, 3x6-reihig Komplettschrank REG	615	1.227,00 €
ABNRM307	Feldverteiler AP T:160mm Leer, 252 TE 3x7-Reihig mit Volltür	615	587,00 €
ABNRM307K02	Feldverteiler AP T:160mm mit Volltür, 180TE-REG / 72TE-Klemmen 3x7-reihig	615	1.386,00 €
ABNRM307L01	Feldverteiler AP T:160mm Leer, 3x7-Reihig mit Lüftungstüre	615	603,00 €
ABNRM307L02	Feldverteiler AP T:160mm Leer, 3x7-Reihig mit Mediatüre	615	753,00 €
ABNRM307R01	Feldverteiler AP T:160mm mit Volltür, 3x7-reihig Komplettschrank REG	615	1.419,00 €
ABNRM403	Feldverteiler AP T:160mm Leer, 144 TE 4x3-Reihig mit Volltür	615	648,00 €
ABNRM403L01	Feldverteiler AP T:160mm Leer, 4x3-Reihig mit Lüftungstüre	615	662,00 €
ABNRM403L02	Feldverteiler AP T:160mm Leer, 4x3-Reihig mit Mediatüre	615	827,00 €
ABNRM403R01	Feldverteiler AP T:160mm mit Volltür, 4x3-reihig Komplettschrank REG	615	1.070,00 €
ABNRM404	Feldverteiler AP T:160mm Leer, 192 TE 4x4-Reihig mit Volltür	615	662,00 €
ABNRM404L01	Feldverteiler AP T:160mm Leer, 4x4-Reihig mit Lüftungstüre	615	678,00 €
ABNRM404L02	Feldverteiler AP T:160mm Leer, 4x4-Reihig mit Mediatüre	615	872,00 €
ABNRM404R01	Feldverteiler AP T:160mm mit Volltür, 4x4-reihig Komplettschrank REG	615	1.336,00 €
ABNRM405	Feldverteiler AP T:160mm Leer, 240 TE 4x5-Reihig mit Volltür	615	678,00 €
ABNRM405K02	Feldverteiler AP T:160mm mit Volltür, 144TE-REG / 96TE-Klemmen 4x5-reihig	615	1.338,00 €
ABNRM405L01	Feldverteiler AP T:160mm Leer, 4x5-Reihig mit Lüftungstüre	615	692,00 €
ABNRM405L02	Feldverteiler AP T:160mm Leer, 4x5-Reihig mit Mediatüre	615	904,00 €
ABNRM405R01	Feldverteiler AP T:160mm mit Volltür, 4x5-reihig Komplettschrank REG	615	1.372,00 €
ABNRM406	Feldverteiler AP T:160mm Leer, 288 TE 4x6-Reihig mit Volltür	615	692,00 €
ABNRM406K02	Feldverteiler AP T:160mm mit Volltür, 192TE-REG / 96TE-Klemmen 4x6-reihig	615	1.437,00 €
ABNRM406L01	Feldverteiler AP T:160mm Leer, 4x6-Reihig mit Lüftungstüre	615	708,00 €
ABNRM406L02	Feldverteiler AP T:160mm Leer, 4x6-Reihig mit Mediatüre	615	979,00 €
ABNRM406R01	Feldverteiler AP T:160mm mit Volltür, 4x6-reihig Komplettschrank REG	615	1.468,00 €
ABNRM407	Feldverteiler AP T:160mm Leer, 336 TE 4x7-Reihig mit Volltür	615	708,00 €
ABNRM407K02	Feldverteiler AP T:160mm mit Volltür, 240TE-REG / 96TE-Klemmen 4x7-reihig	615	1.631,00 €
ABNRM407L01	Feldverteiler AP T:160mm Leer, 4x7-Reihig mit Lüftungstüre	615	723,00 €



*Unverbindliche Preisempfehlung zzgl. Mehrwertsteuer für Deutschland (Stand 01.01.2023). Die aktuellen Preise findest du in mySchneider.

[se.com/myschneider](https://www.abn.se.com/myschneider)

Neuheiten: Bestell- und Preisdaten

Art.-Nr.	Beschreibung	MG	Listenpreis*
ABNRM407L02	Feldverteiler AP T:160mm Leer, 4x7-Reihig mit Mediatüre	615	1.054,00 €
ABNRM407R01	Feldverteiler AP T:160mm mit Volltür, 4x7-reihig Komplettschrank REG	615	1.670,00 €
ABNRY03100	Türverschlußadapter Vierkant 8mm geschlitz, für R-Gehäuse	100	29,00 €
ABNRY03101	Türverschlußadapter Dreikant 8mm, für R-Gehäuse	100	27,90 €
ABNRY03102	Türverschlußadapter Doppelbart 3mm, für R-Gehäuse	100	27,90 €
ABNRY03111	Türverschlußadapte Knebelgriff mit Schließzylinder, für R-Gehäuse	100	149,00 €
ABNRY04010	Türverschlußplatte mit weißem Griff, für R-Gehäuse	100	23,60 €
ABNRY04110	Türverschlußadapter Knebelgriff ohne Schloß, für R-Gehäuse	100	103,00 €
ABNRY10120	Schwenkhebel mit Logo ohne Schließeinsatz, für R-Gehäuse	100	82,60 €
ABNRY103T10	R-Gehäuse Ersatztür BH3 FB1 mit Schließeinsatz, IP44, rechte Tür bei 3 feld. Gehäuse	100	139,50 €
ABNRY103T11	R-Gehäuse Ersatztür BH3 FB1 mit Schließeinsatz, mit Lüftungsschlitze IP30	100	216,50 €
ABNRY103T12	R-Gehäuse Ersatztür BH3 FB1 mit Schließeinsatz, Mediatür IP30	100	295,50 €
ABNRY104T10	R-Gehäuse Ersatztür BH4 FB1 mit Schließeinsatz, IP44, rechte Tür bei 3 feld. Gehäuse	100	155,00 €
ABNRY104T11	R-Gehäuse Ersatztür BH4 FB1 mit Schließeinsatz, mit Lüftungsschlitze IP30	100	232,50 €
ABNRY104T12	R-Gehäuse Ersatztür BH4 FB1 mit Schließeinsatz, Mediatür IP30	100	309,50 €
ABNRY105T10	R-Gehäuse Ersatztür BH5 FB1 mit Schließeinsatz, IP44, rechte Tür bei 3 feld. Gehäuse	100	170,50 €
ABNRY105T11	R-Gehäuse Ersatztür BH5 FB1 mit Schließeinsatz, mit Lüftungsschlitze IP30	100	248,00 €
ABNRY105T12	R-Gehäuse Ersatztür BH5 FB1 mit Schließeinsatz, Mediatür IP30	100	325,00 €
ABNRY106T10	R-Gehäuse Ersatztür BH6 FB1 mit Schließeinsatz, IP44, rechte Tür bei 3 feld. Gehäuse	100	185,00 €
ABNRY106T11	R-Gehäuse Ersatztür BH6 FB1 mit Schließeinsatz, mit Lüftungsschlitze IP30	100	262,50 €
ABNRY106T12	R-Gehäuse Ersatztür BH6 FB1 mit Schließeinsatz, Mediatür IP30	100	341,50 €
ABNRY107T10	R-Gehäuse Ersatztür BH7 FB1 mit Schließeinsatz, IP44, rechte Tür bei 3 feld. Gehäuse	100	201,00 €
ABNRY107T11	R-Gehäuse Ersatztür BH7 FB1 mit Schließeinsatz, mit Lüftungsschlitze IP30	100	279,00 €
ABNRY107T12	R-Gehäuse Ersatztür BH7 FB1 mit Schließeinsatz, Mediatür IP30	100	355,00 €
ABNRY20003	Schubstangen 5mm für BH3, für R-Gehäuse	100	53,90 €
ABNRY20004	Schubstangen 5mm für BH4, für R-Gehäuse	100	57,80 €
ABNRY20005	Schubstangen 5mm für BH5, für R-Gehäuse	100	59,40 €
ABNRY20006	Schubstangen 5mm für BH6, für R-Gehäuse	100	61,80 €
ABNRY20007	Schubstangen 5mm für BH7, für R-Gehäuse	100	65,60 €
ABNRY203T00	R-Gehäuse Ersatztür BH3 FB2 ohne Schließeinsatz, IP44, linke Tür bei 3/4 feld. Gehäuse	100	124,00 €
ABNRY203T01	R-Gehäuse Ersatztür BH3 2FB ohne Schließung, mit Lüftungsschlitze IP30	100	201,00 €
ABNRY203T02	R-Gehäuse Ersatztür BH3 FB2 ohne Schließeinsatz, Mediatür IP30	100	279,00 €
ABNRY203T10	R-Gehäuse Ersatztür BH3 FB2 mit Schließeinsatz, IP44, rechte Tür bei 4/5 feld. Gehäuse	100	155,00 €
ABNRY203T11	R-Gehäuse Ersatztür BH3 FB2 mit Schließeinsatz, mit Lüftungsschlitze IP30	100	232,50 €
ABNRY203T12	R-Gehäuse Ersatztür BH3 FB2 mit Schließeinsatz, Mediatür IP30	100	309,50 €
ABNRY204T00	R-Gehäuse Ersatztür BH4 FB2 ohne Schließeinsatz, IP44, linke Tür bei 3/4 feld. Gehäuse	100	139,50 €
ABNRY204T01	R-Gehäuse Ersatztür BH4 2FB ohne Schließung, mit Lüftungsschlitze IP30	100	216,50 €
ABNRY204T02	R-Gehäuse Ersatztür BH4 FB2 ohne Schließeinsatz, Mediatür IP30	100	295,50 €
ABNRY204T10	R-Gehäuse Ersatztür BH4 FB2 mit Schließeinsatz, IP44, rechte Tür bei 4/5 feld. Gehäuse	100	170,50 €
ABNRY204T11	R-Gehäuse Ersatztür BH4 FB2 mit Schließeinsatz, mit Lüftungsschlitze IP30	100	248,00 €
ABNRY204T12	R-Gehäuse Ersatztür BH4 FB2 mit Schließeinsatz, Mediatür IP30	100	325,00 €
ABNRY205T00	R-Gehäuse Ersatztür BH5 FB2 ohne Schließeinsatz, IP44, linke Tür bei 3/4 feld. Gehäuse	100	155,00 €
ABNRY205T01	R-Gehäuse Ersatztür BH5 2FB ohne Schließung, mit Lüftungsschlitze IP30	100	232,50 €



*Unverbindliche Preisempfehlung zzgl. Mehrwertsteuer für Deutschland (Stand 01.01.2023). Die aktuellen Preise findest du in mySchneider.

[se.com/myschneider](https://www.abn.se.com/myschneider)

Neuheiten: Bestell- und Preisdaten

Art.-Nr.	Beschreibung	MG	Listenpreis*
ABNRY205T02	R-Gehäuse Ersatztür BH5 FB2 ohne Schließeinsatz, Mediatür IP30	100	309,50 €
ABNRY205T10	R-Gehäuse Ersatztür BH5 FB2 mit Schließeinsatz, IP44, rechte Tür bei 4/5 feld. Gehäuse	100	185,00 €
ABNRY205T11	R-Gehäuse Ersatztür BH5 FB2 mit Schließeinsatz, mit Lüftungsschlitze IP30	100	262,50 €
ABNRY205T12	R-Gehäuse Ersatztür BH5 FB2 mit Schließeinsatz, Mediatür IP30	100	341,50 €
ABNRY206T00	R-Gehäuse Ersatztür BH6 FB2 ohne Schließeinsatz, IP44, linke Tür bei 3/4 feld. Gehäuse	100	170,50 €
ABNRY206T01	R-Gehäuse Ersatztür BH6 2FB ohne Schließung, mit Lüftungsschlitze IP30	100	248,00 €
ABNRY206T02	R-Gehäuse Ersatztür BH6 FB2 ohne Schließeinsatz, Mediatür IP30	100	325,00 €
ABNRY206T10	R-Gehäuse Ersatztür BH6 FB2 mit Schließeinsatz, IP44, rechte Tür bei 4/5 feld. Gehäuse	100	201,00 €
ABNRY206T11	R-Gehäuse Ersatztür BH6 FB2 mit Schließeinsatz, mit Lüftungsschlitze IP30	100	279,00 €
ABNRY206T12	R-Gehäuse Ersatztür BH6 FB2 mit Schließeinsatz, Mediatür IP30	100	355,00 €
ABNRY207T00	R-Gehäuse Ersatztür BH7 FB2 ohne Schließeinsatz, IP44, linke Tür bei 3/4 feld. Gehäuse	100	185,00 €
ABNRY207T01	R-Gehäuse Ersatztür BH7 2FB ohne Schließung, mit Lüftungsschlitze IP30	100	262,50 €
ABNRY207T02	R-Gehäuse Ersatztür BH7 FB2 ohne Schließeinsatz, Mediatür IP30	100	341,50 €
ABNRY207T10	R-Gehäuse Ersatztür BH7 FB2 mit Schließeinsatz, IP44, rechte Tür bei 4/5 feld. Gehäuse	100	216,50 €
ABNRY207T11	R-Gehäuse Ersatztür BH7 FB2 mit Schließeinsatz, mit Lüftungsschlitze IP30	100	295,50 €
ABNRY207T12	R-Gehäuse Ersatztür BH7 FB2 mit Schließeinsatz, Mediatür IP30	100	371,50 €
UK23RM8420	Feldverteiler UP/HW T:110mm mit Lüftungstüre, 3 Reihen REG Mediafeld LexCom	640	712,00 €
UK24RM8530	Feldverteiler UP/HW T:110mm mit Lüftungstüre, 4 Reihen REG Mediafeld LexCom	640	770,00 €
UK25RM8640	Feldverteiler UP/HW T:110mm mit Lüftungstüre, 5 Reihen REG Mediafeld LexCom	640	920,00 €
UK26RM8750	Feldverteiler UP/HW T:110mm mit Lüftungstüre, 6 Reihen REG Mediafeld LexCom	640	979,00 €
UK27RM8860	Feldverteiler UP/HW T:110mm mit Lüftungstüre, 7 Reihen REG Mediafeld LexCom	640	1.042,00 €



*Unverbindliche Preisempfehlung zzgl. Mehrwertsteuer für Deutschland (Stand 01.01.2023). Die aktuellen Preise findest du in mySchneider.

[se.com/myschneider](https://www.abn.se.com/myschneider)

Die neue multimediale Welt:

- › Die passende Lösung für die Digitalisierung des Zuhauses
- › Mit LexCom Home erhältst du vormontierte Multimediafelder und eine „Familie“ von Komponenten, womit die Vernetzung des Wohnraums nach deinen Ansprüchen gestaltet werden kann
- › Werkzeugloses, flexibles Platzieren der Einbauten auf dem Montageraster – einfach strukturiert und maßgeschneidert
- › Zeitsparende Installation, schnelle Montage, flexible Anordnung, einfache Handhabung



Mehr erfahren über
LexCom Home.

Neuheiten: Bestell- und Preisdaten

Art.-Nr.	Beschreibung	MG	Listenpreis*
VT17MA8520	Multimediafeld mit APZ FB.1 BH.7 LexCom Home, 3-fach Euro Steckdose	640	432,50 €
VT19MA8720	Multimediafeld mit APZ FB.1 BH.9 LexCom Home, 3-fach Euro Steckdose	640	513,00 €
VX13RM8120	Multimediafeld FB.1 BH.3 LexCom Home	640	140,50 €
VX14RM8130	Multimediafeld FB.1 BH.4 LexCom Home	640	161,50 €
VX15RM8140	Multimediafeld FB.1 BH.5 LexCom Home	640	180,00 €
VX16RM8150	Multimediafeld FB.1 BH.6 LexCom Home	640	199,50 €
VX17RM8160	Multimediafeld FB.1 BH.7 LexCom Home	640	218,50 €
VX17RM8161	Multimediafeld FB.1 BH.7 LexCom Home, 3-fach Euro Steckdose	640	358,00 €
VX17RM8162	Multimediafeld FB.1 BH.7 LexCom Home, 6xRJ45 S-One 4xFix Box,5xFix Cable,EU-Steckd.	640	425,00 €
VX19RM8180	Multimediafeld FB.1 BH.9 LexCom Home	640	277,00 €
VX19RM8181	Multimediafeld FB.1 BH.9 LexCom Home, 3-fach Euro Steckdose	640	382,50 €
VX19RM8182	Multimediafeld FB.1 BH.9 LexCom Home, 6xRJ45 S-One 4xFix Box,5xFix Cable,EU-Steckd.	640	483,50 €
ABNPE303P01	Schutzkontaktsteckdose EURO 3-fach drehbar, mit 2m Ltg. H05VV-F 3G1,5mm ² u. Montagezubehör	640	117,00 €
ABNPE303P02	Schutzkontaktsteckdose EURO 3-fach drehbar Media, mit 2m Ltg. H05VV-F 3G1,5mm ² u. Montagezubehör	640	154,00 €
BPVX003	Bestückungspaket LexCom Home, 4x Fix Box 5x Fix Cable	640	50,90 €
BPVX004	Bestückungspaket LexCom Home, 5x Fix RJ45 5x S-One RJ45 Cat6	640	99,30 €
FGA77N	Hutschienenhalter LexCom für Mediawanne, für RfZ und APZ, Set 2 Stück	640	12,80 €
FKRH67N	Wellrohrhalter LexCom für Mediawanne, für RfZ und APZ, Set 4 Stück	640	19,80 €
HC1MT12L	Patch Panel für Mediaplatte, für 12 Keystones (RJ45)	640	60,60 €



*Unverbindliche Preisempfehlung zzgl. Mehrwertsteuer für Deutschland (Stand 01.01.2023). Die aktuellen Preise findest du in mySchneider.

[se.com/myschneider](https://www.schneider-electric.com/myschneider)

Die Funktionen von APZ-Raum und RfZ:

- › Allen Anforderungen an den Zählerschrank und dessen Installation gerecht werden mit Lösungen von ABN
- › Der ABN-Zählerschrank bietet ein System, das die Normen- anforderungen der Anwendungsregel VDE-AR-N 4100 vereint – mit Flexibilität und Anwendungsfreude
- › Heute schon vorbereitet für die Anforderungen, die morgen mit dem intelligenten Messsystem auf uns zukommen
- › Raum für Zusatzanwendung (RfZ) und den Abschlusspunkt Zählerplatz (APZ)



Mehr erfahren über
ABN Zählerplatztechnik.

Neuheiten: Bestell- und Preisdaten

Art.-Nr.	Beschreibung	MG	Listenpreis*
BP167	Wellrohrverbindung RfZ zu APZ Universallänge 2m,	640	35,10 €
MT1167	Nachrüstmodul RfZ Mediawanne mit Schottungen,, Abdeckplatte, Hutschienenhalter, Plombierung	640	117,00 €
MT1267	Nachrüstmodul APZ Mediawanne mit Schottungen,, Abdeckplatte, Hutschienenhalter, Plombierung	640	146,00 €
MX1167	Nachrüstmodul Kunststoff Mediaplatte für, Verteilerfelder, 1 Stück	640	46,40 €
PAS107N	Ersatzteil-Set Schottung oben und unten für Mediawanne	640	20,90 €
PAS157N	Ersatzteil-Set Schottung links und rechts für Mediawanne	640	14,90 €
PC09N	Hutschiene kurz, für Mediawanne	640	4,58 €
S37EA311M	Zählerschrank eHZ 1Z 1R 1V 1APZ HLAk/OKK/Media, LexCom IP43 SK2 5-polig BxHxT: 800x1100x210mm	640	2.133,00 €
S37ZA710M	Zählerschrank 3Pkt 1Z 1V 1APZ HLAk/Kanal/Media, LexCom IP43 SK2 5-polig BxHxT: 800x1100x210mm	640	2.161,00 €
S47ZA110ZM	Zählerschrank 3Pkt 1Z 1TSG 1V7 1APZ 1TK / HLAk, IP43 SK2 5-polig BxHxT: 1050x1100x210mm	115	2.705,00 €
SYMT1267A	SIF Nachrüstmodul APZ-Raum unbestückt, BxH: 250x300mm 24 TE Mediaplatte	640	155,00 €



*Unverbindliche Preisempfehlung zzgl. Mehrwertsteuer für Deutschland (Stand 01.01.2023). Die aktuellen Preise findest du in mySchneider.

[se.com/myschneider](https://www.abn.se.com/myschneider)

Normenkonforme Wandleranlagen im Wohnbau:

- › Passende Lösungen für die normkonforme Wandlermessung nach DIN VDE 0603-2-2 von ABN
- › Wandleranlagen, mit und ohne Netz- und Anlagenschutz, als Komplettschrank oder auch als Komplettfelder
- › Felder können kombiniert werden, wodurch es möglich ist, in einem System Wandleranlagen und direktmessende Zähleranlagen zu montieren
- › Anlagen von ABN berücksichtigen die Anforderungen der Verteilnetzbetreiber und bieten ein Sortiment, das schnell und einfach den Aufbau kundenspezifischer Anlagen ermöglicht



Mehr zu Strom
im Haus Wandler-
technik erfahren!

Neuheiten: Bestell- und Preisdaten

Art.-Nr.	Beschreibung	MG	Listenpreis*
BP309X0680	Bestückungspaket TAB Netze-BW, Verdrahtung,Prüfklemme und 3x B10A	430	452,00 €
BP309X2030	Bestückungspaket TAB Westnetz mit Absicherung und Verdrahtung APZ	430	525,00 €
BP309X2050	Bestückungspaket TAB RNG, Verdrahtung, Prüklemme und D01 3+1pol	450	525,00 €
BP309X5050	Bestückungspaket TAB Mitteldeutschland, Verdrahtung,Prüfklemme und D01 3+1pol	430	881,00 €
BPDFNFUE1	Steuerverdrahtung NA-Sch.H07V-K/NSGAFÖ, inkl. UFR10001E Spannungsvers. 24VDC	100	2.230,00 €
PLHQ23N	Nachrüstung Klarsichtabdeckung für Zählerwechselplattenfeld und WMS39X2052N	100	584,00 €
VK109Y3620	Verteilerfeld 200A 5p APZ 2/2RE REG/Klemmen, mit 2x NH00 inkl. Zugangsverdrahtung	175	1.853,00 €
VK109Y3911	Verteilerfeld 44A 5p NA-Schutz,APZ, FRE, NA-Schutz Steuerung und Kuppelschalter	175	3.078,00 €
VK109Y5920	Verteilerfeld 200A 5pol NA-Schutz NAR 40mm SAS, mit Motor. Leistungstr., NA-Schutzsteuerung	175	4.970,00 €
VK209Y5720	Verteilerfeld 200A 5pol, FRE-Platz APZ_mit NAR, 60mm SAS für NH00/D02 mit NAR	175	1.744,00 €
VK209Y5721	Verteilerfeld 200A 5pol, FRE-Platz SAS-60mm, mit Motor. Leistungstrenner, NA-Schutzsteuerung	175	6.451,00 €
VK209Y7720	Verteilerfeld 200A 5pol, FRE-Platz APZ_ohne NAR, 60mm SAS für NH00/D02 ohne NAR	175	1.743,00 €
WK107Y5310	Wandlerfeld 100A NAR 40mm SAS, 5-polig, Zu=NH00, AB=LA 125A	175	1.939,00 €
WK109Y3130	Wandlerfeld 250A NAR Montagetraverse, 5-polig, Zu=NH2 Unterteil, AB=NH2	175	2.270,00 €
WK109Y3320	Wandlerfeld 200A NAR Montagetraverse, 5-polig, Zu=NH2 Unterteil, AB=LA 250A	175	2.139,00 €
WK109Y3620	Wandlerfeld 200A NAR Direktanschluss, 5-polig, Zu=Direkt, AB=LA 250A	175	1.664,00 €
WK109Y3820	Wandlerfeld 200A 5pol NA-Schutz NAR Direkt, Abgang Motor. Leistungstrenner 250A 4pol	175	2.770,00 €
WK109Y3920	Wandlerfeld 200A 5pol NA-Schutz NAR-MPL NH1, Abgang Motor. Leistungstrenner 250A 4pol	175	3.028,00 €
WK109Y5120	Wandlerfeld 200A NAR 40mm SAS, 5-polig, Zu=NH1, AB=NH1	175	2.083,00 €



*Unverbindliche Preisempfehlung zzgl. Mehrwertsteuer für Deutschland (Stand 01.01.2023). Die aktuellen Preise findest du in mySchneider.

[se.com/myschneider](https://www.schneider-electric.com/myschneider)

Neuheiten: Bestell- und Preisdaten

Art.-Nr.	Beschreibung	MG	Listenpreis*
WK109Y5310	Wandlerfeld 100A NAR 40mm SAS, 5-polig, Zu=NH00, AB=LA 125A	175	2.078,00 €
WK109Y5320	Wandlerfeld 200A NAR 40mm SAS, 5-polig, Zu=NH1, AB=LA 250A	175	1.991,00 €
WK109Y5420	Wandlerfeld 200A I(TT) NAR 40mm SAS, 4-polig, Zu=NH1, AB=LA 250A-4p	175	1.991,00 €
WK109Y5520	Wandlerfeld 200A NAR 40mm SAS, 5-polig, Zu=NH1, AB=LSS 250A	175	2.767,00 €
WK109Y5620	Wandlerfeld 200A RDF1, 5-polig, Zu=NH1, AB=40mm SAS	175	2.007,00 €
WK109Y5920	Wandlerfeld 200A 5pol NA-Schutz NAR 40mm SAS, Abgang Motor. Leistungstrenner 250A 4pol	175	3.129,00 €
WK209Y5920	Wandlerfeld 200A RDF1	175	6.695,00 €
WM209X5051	Wandlerness-Schrank 100A TAB MD,	175	3.323,00 €
WM209X6802	Wandlerness-Schrank 200A TAB E.DIS, Zugang NH2, Abgang 250A Schalter, Verdr.	175	4.165,00 €
WM209X6812	Wandlerness-Schrank 200A TAB HH, Zugang NH2, Abgang NH2-Trenner, Verdr.	175	3.755,00 €
WM209X6952	Wandlerness-Schrank 200A TAB SH-Netz AG, Zugang NH2, Abgang 250A Schalter, Verdr.	175	4.165,00 €
WM307X5051	Wandlerness-Schrank 100A TAB MD, 5-polig, Zu=NH00, AB=LA 125A, TAB MD	175	4.123,00 €
WM309X1382	Wandlerness-Schrank 200A TAB TEN(Thür.), 4-polig(TT), Zu=NH1, AB=LA 250A 4-polig	175	4.558,00 €
WM309X2032	SIH-Wandlerschrank 200A TAB Westnetz 5-polig, Zu=NH1, AB=LA 250A, TAB MD	175	4.633,00 €
WM309X2052	Wandlerness-Schrank 200A TAB RNG, 5-polig, Zu=NH1, AB=LA 250A, TAB MD	175	4.633,00 €
WM309X5052	Wandlerness-Schrank 200A TAB MD, 5-polig, Zu=NH1, AB=LA 250A, TAB MD	175	4.558,00 €
WZ207X0780	Mess-Schrank IP43 geerdet TAB Netze-BW, 1050x550x210mm bestückt, verdrahtet	209	1.793,00 €
XWL305170N	Wandlerlasche CU vernickelt 30x5x170mm, 3er Set ohne Befestigungsschrauben	400	181,00 €
XWL310170N	Wandlerlasche CU vernickelt 30x10x170mm, 3er Set ohne Befestigungsschrauben	400	186,00 €
XWL310250N	Wandlerlasche CU vernickelt 30x10x250mm, 3er Set ohne Befestigungsschrauben	400	325,50 €
XWL410170N	Wandlerlasche CU vernickelt 40x10x170mm, 3er Set ohne Befestigungsschrauben	400	334,50 €
XWL410250N	Wandlerlasche CU vernickelt 40x10x250mm, 3er Set ohne Befestigungsschrauben	30	361,50 €
XWL512250N	Wandlerlasche CU vernickelt 50x12x250mm, 3er Set ohne Befestigungsschrauben	36	491,50 €
ZM109Y0630	Messfeld-FRE-Platz, Verteiler 4R, APZ, NAR 150mm, BxH : 250x1350mm	133	424,50 €
ZM109Y0680	Messfeld 3Pkt 2Z o.V. AAR 150mm, APZ, 1350x250mm WZ-Raum 150mm	133	436,50 €
ZM109Y0870	Messfeld 3Pkt 2Z o.V. mit AAR 300mm, 1350x250mm WZ-Raum 300mm	133	335,00 €
ZM109Y5050	Messfeld 3Pkt 1Z o.V. NAR SAS 40mm, 1350x250mm WZ-Raum 300mm	133	436,50 €
ZM109Y5670	Messfeld 3Pkt 1Z o.V. NAR SAS, APZ, 1350x250mm WZ-Raum 300mm	133	436,50 €
ZM109Y5870	Messfeld 3Pkt 2Z o.V. NAR SAS 40mm, 1350x250mm WZ-Raum 300mm	133	436,50 €
ZM206X5050	Messfeld 100A TAB MD, TAB MD	175	1.049,00 €
ZM209Y5672	Messfeld für ZWP RWE NAR 40mm SAS 5p, APZ, o. Zählerwechselplatte, BxH : 500x1350mm	143	1.087,00 €
ZW209X0612	Zähler-Wandlerfeld 200A TAB Netze BW, 5-polig, Zu=NH1, AB=LA 250A	166	3.052,00 €
ZW209X0682	Zähler-Wandlerfeld 200A TAB Netze BW, 5-polig, Zu=Direkt, AB=LA 250A	166	2.918,00 €
ZW209X2031	SIH-Zählerwandlerfeld 100A TAB Westnetz 5pol. Zu NH00 SAS, Ab 125A Schalter m.B, m.V.	175	2.860,00 €
ZW209X2051	Zähler-Wandlerfeld 100A, 5-polig RNG NW, Zu NH00 SAS, Ab 125A Schalter Bestückt+Verdrahtet	172	2.860,00 €
ZW309X0942	Zähler-Wandlerfeld 200A 5p NAS, APZ, FRE, Motor. Leistungstrenner, NA-Schutzsteuerung	189	8.586,00 €
ZW309X0982	Zähler-Wandlerfeld 200A 5p NAS, APZ, FRE, Motor. Leistungstrenner, NA-Schutzsteuerung	189	8.308,00 €
ZW409X2031	SIH-Zählerwandlerfeld 2x100A TAB Westnetz 5pol. Zu NH00 SAS, Ab 125A Schalter m.B, m.V.	175	5.296,00 €
ZW409X2051	Zähler-Wandlerfeld 2x100A, 5-p RNG NW, Zu NH00 SAS, Ab 125A Schalter Bestückt+Verdrahtet	172	5.296,00 €



*Unverbindliche Preisempfehlung zzgl. Mehrwertsteuer für Deutschland (Stand 01.01.2023). Die aktuellen Preise findest du in mySchneider.

[se.com/myschneider](https://www.abn-schneider.com/myschneider)

ABN Verteilerfelder für alle System-Schränke

Modulare Produktvielfalt einfach verwendet:

Das Konzept der ABN Verteilerfelder bringt dich in die komfortable Lage, den Verteilerschrank nicht aus Modulen aufbauen zu müssen. Du kannst mit den Verteilerfeldern einen Schrank bestücken und direkt mit der Montage der Geräte und der Verdrahtung beginnen. Außerdem können die Verteilerfelder auch zuerst verdrahtet werden, bevor die Montage im Schrank stattfindet. Dies trifft sowohl für Strom im Haus als auch für Strom im Freien zu. Dabei gilt es zu beachten, dass Felder und Schränke in der Bauhöhe immer zusammenpassen!



Mehr erfahren zur
ABN-Verteilertechnik.

Neuheiten: Bestell- und Preisdaten

Art.-Nr.	Beschreibung	MG	Listenpreis*
VF112RK0930	Verteilerfeld flach 118xTE-REG 36 TE-Kl., BxH 250x1800mm	135	463,50 €
VF19RK0630	Verteilerfeld flach 72xTE-REG 36 TE-Kl., BxH 250x1350mm	135	357,50 €
VF212RK0930	Verteilerfeld flach 236xTE-REG 72 TE-Kl., BxH 500x1800mm	135	579,00 €
VF29RK0630	Verteilerfeld flach 144xTE-REG 72 TE-Kl., BxH 500x1350mm	135	444,00 €
VT112RS7930	Verteilerfeld tief 84x TE-REG 36 TE-Kl., BxH 250x1800mm 60mm SAS 12x5mm CU	135	780,00 €
VT18RS7530	Verteilerfeld tief 36xTE-REG 36 TE-Kl., BxH 250x1200mm 60mm SAS 12x5mm CU	135	633,00 €
VT19RS7630	Verteilerfeld tief 48xTE-REG 36 TE-Kl., BxH 250x1350mm 60mm SAS 12x5mm CU	135	669,00 €
VT212RS7930	Verteilerfeld tief 168x TE-REG 72 TE-Kl., BxH 500x1800mm 60mm SAS 12x5mm CU	135	888,00 €
VT28RS7530	Verteilerfeld tief 72xTE-REG 36 TE-Kl., BxH 250x1350mm 60mm SAS 12x5mm CU	135	726,00 €
VT29RS7630	Verteilerfeld tief 96xTE-REG 72 TE-Kl., BxH 500x1350mm 60mm SAS 12x5mm CU	135	766,00 €



*Unverbindliche Preisempfehlung zzgl. Mehrwertsteuer für Deutschland (Stand 01.01.2023). Die aktuellen Preise findest du in mySchneider.

[se.com/myschneider](https://www.schneider-electric.com/myschneider)

Universell und funktional:

- › Mit Erweiterung des Angebots des Traggerüstsystems für das System Prisma XS bietet ABN nun noch mehr Flexibilität und ein kostenoptimiertes Angebot
- › **MLT..** – Leichtes Tragsystem für die Nutzung in Feldverteilern oder Zähler-schränken. Mit dem Tragsystem können Energieverteilungen mit Geräten bis 160 A und Sammelschienen-System bis 12 x 10 mm gebaut werden.
- › **MNT..** – Normales Tragsystem für die Nutzung in Wand- und Standverteilern. Mit dem Tragsystem können Energieverteilungen mit Geräten bis 400 A und Sammelschienen-System bis 30 x 10 mm gebaut werden.
- › **MST..** – Starkes Tragsystem für die Nutzung in Wand- und Standverteilern. Mit dem Tragsystem können Energieverteilungen mit Geräten bis 1600 A und Sammelschienen-System bis 60 x 10 mm gebaut werden.

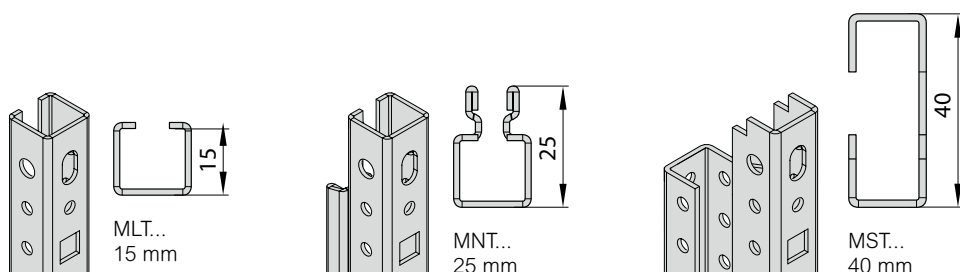

Neuheiten: Bestell- und Preisdaten

Art.-Nr.	Beschreibung	MG	Listenpreis*
MLT01N2	LT-Trägerprofil 15mm tief, L=150mm Set (2 Stück)	315	25,10 €
MLT02N2	LT-Trägerprofil 15mm tief, L=300mm Set (2 Stück)	315	26,80 €
MLT03N2	LT-Trägerprofil 15mm tief, L=450mm Set (2 Stück)	315	28,90 €
MLT04N2	LT-Trägerprofil 15mm tief, L=600mm Set (2 Stück)	315	31,60 €
MLT04N20	LT-Trägerprofil 15mm tief, L=600mm Set (20 Stück)	315	243,00 €
MLT05N2	LT-Trägerprofil 15mm tief, L=750mm Set (2 Stück)	315	36,00 €
MLT05N20	LT-Trägerprofil 15mm tief, L=750mm Set (20 Stück)	315	277,00 €
MLT06N2	LT-Trägerprofil 15mm tief, L=900mm Set (2 Stück)	315	39,20 €
MLT06N20	LT-Trägerprofil 15mm tief, L=900mm Set (20 Stück)	315	302,00 €
MLT07N2	LT-Trägerprofil 15mm tief, L=1050mm Set (2 Stück)	315	43,60 €
MLT07N20	LT-Trägerprofil 15mm tief, L=1050mm Set (20 Stück)	315	335,50 €
MLT08N2	LT-Trägerprofil 15mm tief, L=1200mm Set (2 Stück)	315	51,80 €
MLT08N20	LT-Trägerprofil 15mm tief, L=1200mm Set (20 Stück)	315	398,50 €
MLT09N2	LT-Trägerprofil 15mm tief, L=1350mm Set (2 Stück)	315	60,40 €
MLT09N20	LT-Trägerprofil 15mm tief, L=1350mm Set (20 Stück)	315	464,50 €



*Unverbindliche Preisempfehlung zzgl. Mehrwertsteuer für Deutschland (Stand 01.01.2023). Die aktuellen Preise findest du in mySchneider.

[se.com/myschneider](https://www.abn-se.com/myschneider)

Jetzt zertifizierter Partner werden

Werde Fachpartner und erhalte tolle Vorteile. Profitiere von Online-Trainings, einem Eintrag im Installateursverzeichnis, News und Aktionen oder auch einem kostenfreien Wiser Hub, Promomaterial und mehr! Jetzt registrieren und Vorteile sichern!



Jetzt Experte für Smart Home-Lösungen werden!

Als Elektroinstallateur kannst du jetzt zertifizierter Partner für Wiser und somit Experte für unser Smart Home System Wiser wWerden!

Mach mit und profitiere von tollen Vorteilen, wie z.B. einen gratis Hub!



Jetzt mehr erfahren und anmelden auf unter merten.de/wiserpartner.html



Jetzt Experte für Ladeinfrastruktur-Lösungen werden!

Als Elektroinstallateur kannst du jetzt zertifizierter Partner für EVLink (Elektromobilitäts-Lösungen) und somit zum Spezialist für unsere Ladeinfrastruktur-Lösungen werden. Mach mit und profitiere von vielen tollen Vorteilen, wie z.B. die Listung in unseren Installateurverzeichnis!

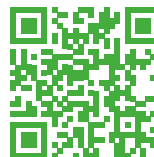

Jetzt mehr erfahren und anmelden auf unter merten.de/emobilitypartner.html

Beratung & Unterstützung vor Ort

Neben erstklassigen Produkten bieten wir unseren Kunden auch eine gute Beratung, online und in unmittelbarer Nähe. Unsere qualifizierten Mitarbeiter und Mitarbeiterinnen freuen sich auf deine Anfragen, Rückfragen und alle anderen Support-Anliegen.

Digitaler Support – Customer Care online

Ob häufig gestellte Fragen, Software- und PDF-Downloads oder Kontaktsuche – unsere virtuelle Kundenbetreuung ist der ideale Einstieg für deine geschäftlichen Anliegen.

se.com/de/support

merten.de/profibereich

Angebotsanfragen



Schneider Electric · Merten · Ritto · APC
de-angebote@se.com

ABN
de-abn-angebote@se.com

Lieferzeiten · Preise · Auftragsbearbeitung



Schneider Electric · Merten · Ritto · APC
de-kaufmaennisch@se.com

ABN
de-abn-kaufmaennisch@se.com

Technische Fragen



Schneider Electric: de-technisch@se.com
Merten · Ritto · ELSO: tsc-wiehl@se.com
ABN: de-abn-technisch@se.com

Support



Schneider Electric: www.se.com/de
Merten · Ritto: www.merten.de
APC: www.apc.com/de
ABN: +49 7139 94-0

Berlin (EUREF-Campus)

Torgauer Str. 12-15
10829 Berlin

Ratingen (Zentrale)

Gothaer Str. 29
40880 Ratingen

Hamburg

Heidenkampsweg 81
20097 Hamburg

Stuttgart

Karlsruher Str. 3
70771 Leinfelden-Echterdingen

Dortmund

Westfalendamm 98
44141 Dortmund

Seligenstadt

Steinheimer Str. 117
63500 Seligenstadt

München

Parkring 5
85748 Garching

ABN GmbH

Daimlerstr. 10 – 12
74196 Neuenstadt

Life Is On

Schneider
Electric

merten

RITTO

ABN

PREMIUM | **MARKEN**
Partner



ELEKTRO
ARKEN
STARKE PARTNER



www.merten.de
www.se.com/de



[@schneiderelectricdach](https://www.youtube.com/@schneiderelectricdach)



[@schneiderelectric_dach](https://www.instagram.com/@schneiderelectric_dach)



[merten.de](https://www.facebook.com/merten.de)



blog.se.com/de

Schneider Electric GmbH · Gothaer Straße 29 · 40880 Ratingen

© 2023 Schneider Electric. All Rights Reserved. Life Is On Schneider Electric is a trademark and the property of Schneider Electric SE, its subsidiaries and affiliated companies. All other trademarks are the property of their respective owners. ZXPGEHEITEN23 · 01/2023