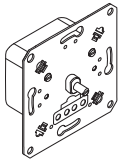

de

merten
 by Schneider Electric

Universal-Drehdimmer-Einsatz für LED-Lampen

Gebrauchsanleitung

 SBD200LED
 Art.-Nr. MEG5134-0000

English operating instructions

i You will find the English version of these operating instructions at:
www.merten.com

Für Ihre Sicherheit



GEFAHR

Gefahr von schweren Sach- und Personenschäden, z. B. durch Brand oder elektrischen Schlag, aufgrund einer unsachgemäßen Elektroinstallation.

Eine sichere Elektroinstallation kann nur gewährleistet werden, wenn die handelnde Person nachweislich über Grundkenntnisse auf folgenden Gebieten verfügt:

- Anschluss an Installationsnetze
- Verbindung mehrerer elektrischer Geräte
- Verlegung von Elektroleitungen

Über diese Kenntnisse und Erfahrungen verfügen in der Regel nur ausgebildete Fachkräfte im Bereich der Elektro-Installationstechnik. Bei Nichterfüllung dieser Mindestanforderungen oder Missachtung droht für Sie die persönliche Haftung bei Sach- und Personenschäden.



GEFAHR

Lebensgefahr durch elektrischen Schlag. Auch bei ausgeschaltetem Gerät kann an den Ausgängen Spannung anliegen. Schalten Sie bei Arbeiten an den angeschlossenen Verbrauchern immer das Gerät über die vorgeschaltete Sicherung spannungsfrei.

Universal-Dimmer kennenlernen

Mit dem Universal-Drehdimmer-Einsatz für LED-Lampen (im Folgenden **Dimmer** genannt) können Sie ohmsche, induktive oder kapazitive Lasten schalten und dimmen:



LED

Dimmbare LED Lampen

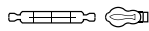
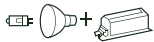
Glühlampen
(ohmsche Last)230 V-Halogenlampen
(ohmsche Last)Niedervolt-Halogenlampen mit dimmbarem gewickeltem Trafo
(induktive Last)Niedervolt-Halogenlampen mit elektronischem Trafo
(kapazitive Last)

Der Dimmer erkennt die angeschlossene Last automatisch. Er ist überlastfest, kurzschlussfest, vor Überhitzung geschützt und verfügt über eine Softstart-Funktion.

Sie können den Dimmbereich einstellen und die Betriebsart umstellen (von Phasenabschnitt zu Phasenanschnitt).



VORSICHT

Der Dimmer kann beschädigt werden!

- Betreiben Sie den Dimmer immer innerhalb der angegebenen technischen Daten.
- Angeschlossene Dimmer können beschädigt werden, wenn Sie Mischlasten (induktiv und kapazitiv) zugleich anschließen.
- Der Dimmer ist für sinusförmige Netzspannungen ausgelegt.
- Bei Verwendung von Trafos: Schließen Sie nur dimmbare Transformatoren an den Dimmer an.
- Das Dimmen von Steckdosen ist verboten. Die Gefahr der Überlastung und des Anschlusses ungeeigneter Geräte ist zu groß.
- Wird eine Klemme zum Durchschleifen benutzt, muss der Einsatz mit einem 10 A-Leitungsschutzschalter abgesichert werden.

Dimmer montieren



Schließen Sie max. drei Dimmer an eine mit 16 A abgesicherte Leitung an!



Wenn Sie den Dimmer nicht in eine einzelne Standard-UP-Einbaudose montieren, reduziert sich wegen der verringerten Wärmeableitung die maximal zulässige Last:

Lastreduzierung um	bei Einbau
25 %	in Hohlwände* mehrere gemeinsam in einer Kombination*
30 %	in 1- oder 2fach Aufputzgehäuse
50 %	in 3fach Aufputzgehäuse

* bei mehreren Faktoren Lastreduzierung addieren!

Einsatz verdrahten

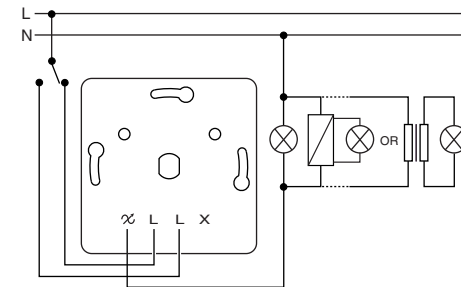

Dimmer einbauen

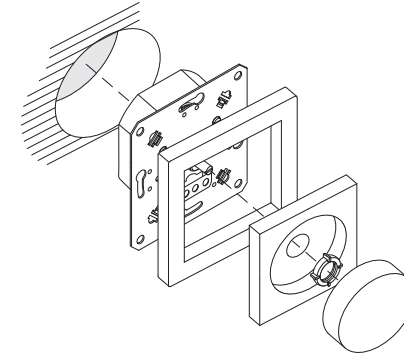

Dimmer einstellen

Dimmbereich

Der Dimmbereich des Dimmers kann, falls notwendig, an den Dimmbereich von Lampen unterschiedlicher Hersteller angepasst werden.

Dimmbereich einstellen



Je nach Dimmbereich der Lampe, kann es nahe der maximalen bzw. minimalen Helligkeit zu Funktionsstörungen kommen. (siehe Kapitel „Was tun bei Störungen?“)

Minimalen und maximalen Helligkeitswert einstellen

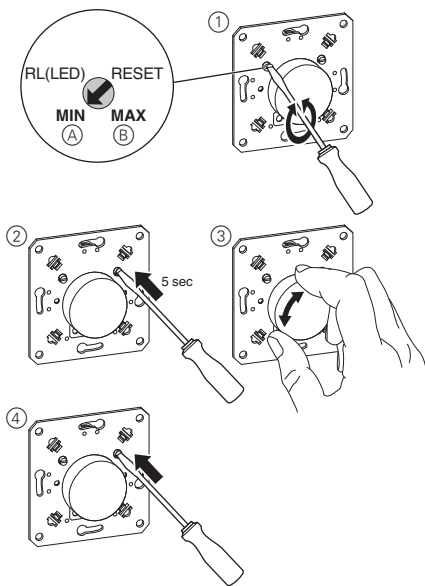

- ① Potentiometer auf MIN(A)/MAX(B) stellen.
- ② Mikro-Taster 5 Sekunden lang drücken. (Die Lampe blitzt kurz auf.)
- ③ Drehknopf bis zur gewünschten minimalen/maximalen Helligkeit drehen.
- ④ Mikro-Taster kurz drücken. Die eingestellte Helligkeit wird als minimale/maximale Helligkeit gespeichert und der Einstellmodus beendet.

Betriebsart

Die Werkseinstellung des Dimmers ist der RC-Modus. Der Dimmer erkennt die angeschlossene Last automatisch, allerdings kann es bei einigen Lampen zu Funktionsstörungen führen (siehe Herstellerangaben). In diesem Fall können Sie die Betriebsart umstellen.

Betriebsart auf RL LED-Modus umstellen

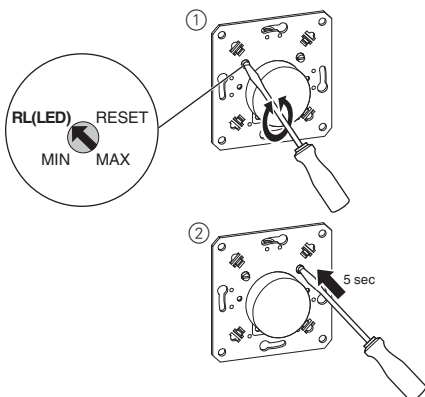

- ① Potentiometer auf RL(LED) stellen.
- ② Mikro-Taster 5 Sekunden lang drücken. (Die Lampe blitzt kurz auf.)

Betriebsart ist auf „Phasenanschnitt für LED Lampen“ (RL LED-Modus) umgestellt und minimaler/maximaler Helligkeitswert ist zurückgesetzt.

i Bei der Betriebsart „Phasenanschnitt für LED Lampen“ (RL LED-Modus) können LED Lampen nur bis zu 10 % der maximal zulässigen Dimmlast angeschlossen werden.

Dimmer bedienen

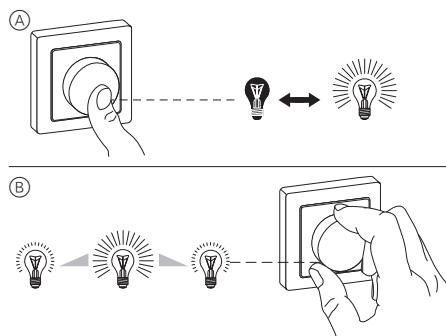

- A Drehknopf drücken: Die angeschlossenen Lampen werden ein- oder ausgeschaltet.
- B Drehknopf im oder gegen den Uhrzeigersinn drehen: Die angeschlossenen Lampen werden heller oder dunkler gedimmt.

Auf Werkseinstellung zurücksetzen

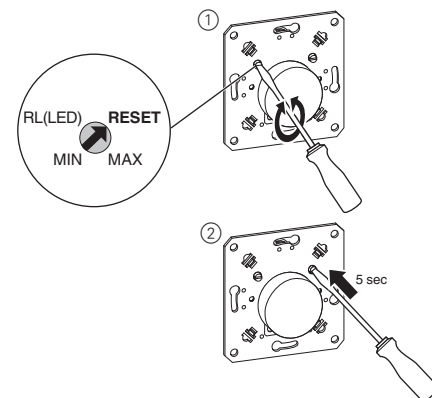

- ① Potentiometer auf RESET stellen.
- ② Mikro-Taster 5 Sekunden lang drücken. (Die Lampe blitzt kurz auf.)

Betriebsart ist auf „Phasenabschnitt“ (RC-Modus) umgestellt und minimaler/maximaler Helligkeitswert ist zurückgesetzt.

Was tun bei Störungen?

Der Dimmer dimmt im Betrieb regelmäßig herunter und lässt sich nicht wieder hochdimmen.

- Dimmer abkühlen lassen und angeschlossene Last reduzieren.

Der Verbraucher lässt sich nicht wieder einschalten.

- Dimmer abkühlen lassen und angeschlossene Last reduzieren.
- Möglichen Kurzschluss beheben.
- Defekte Verbraucher ersetzen.

Der Verbraucher wird auf die Mindesthelligkeit herabgedimmt.

- Es liegt eine Überlast vor. -> Last reduzieren.
- Die Mindestlast ist unterschritten. -> Last erhöhen.
- Dimmbereich ist nicht korrekt. -> Maximalen Helligkeitswert reduzieren.

Der Verbraucher flackert bei Mindesthelligkeit.

Der minimal mögliche Helligkeitswert ist unterschritten.

- Minimalen Helligkeitswert erhöhen (Dimmbereich einstellen).

Der Verbraucher flackert dauerhaft.

Falsche Betriebsart eingestellt.

- Betriebsart auf „Phasenanschnitt für LED Lampen“ (RL LED-Modus) umstellen.
- Oder auf Werkseinstellung zurücksetzen.

Der Verbraucher lässt sich nur geringfügig dimmen.

- Dimmbereich einstellen.
- Betriebsart auf „Phasenanschnitt für LED Lampen“ (RL LED-Modus) umstellen.

Technische Daten

Nennspannung:	AC 230 V ~, 50/60 Hz
Schaltleistung:	
LED Lampen (RC-Modus):	4-200 VA
LED Lampen (RL LED-Modus):	4-40 VA
Glühlampen:	4-400 W
230 V-Halogenlampen:	4-400 W
NV Halogenlampen mit dimmbarem gewickeltem Trafo:	4-400 VA
NV Halogenlampen mit elektronischem Trafo:	4-400 VA
Neutralleiter:	nicht erforderlich
Anschlussklemmen:	Schraubklemmen für max. 2,5 mm ²
Absicherung:	16 A-Leitungsschutzschalter
Eigenschaften:	<ul style="list-style-type: none"> • kurzschlussfest • überlastfest • Softstart • überhitzungsfest • automatische Lasterkennung

Schneider Electric GmbH c/o Merten

Gothaer Straße 29, 40880 Ratingen
 www.merten.de
 www.merten-austria.at

Kundenbetreuung:

Telefon: +49 2102 - 404 6000