

Dimmerlösungen

DIMMEN NEU DEFINIERT

Systemelektronik

FÜHREND IN DER
LED
LICHTSTEUERUNG



merten

by Schneider Electric



LED – DIE ZUKUNFT DER BELEUCHTUNG HAT BEGONNEN



Energiesparende
Beleuchtung mit LEDs

LED verzeichnet als moderne Beleuchtungstechnologie inzwischen die höchsten Zuwachsraten bei der Produktvielfalt, der Innovationskraft und der Nachfrage durch die Verbraucher. Umweltfreundlich und energiesparend erfüllen LEDs die hohen Anforderungen, die wir im Hinblick auf einen verantwortungsvollen Umgang mit Energie stellen – Anforderungen, die auch im Einklang mit der Ökodesign-Richtlinie 2005/32/EG stehen, die den Beleuchtungsmarkt derzeit grundlegend verändert.

In diesem Zusammenhang wächst auch der Wunsch nach einer einfachen und zuverlässigen Lichtsteuerung: LEDs etablieren sich mehr und mehr als ideale Beleuchtungslösung für unterschiedlichste Anforderungen im privaten Eigenheim ebenso wie im gewerblichen Umfeld, zum Beispiel in Hotels, Restaurants und im Einzelhandel. Gleichzeitig sind weiterhin auch andere Leuchtmittel in Gebrauch – und für alle wird eine überzeugende Dimmersteuerung benötigt.

Eine Beleuchtung ist nur so gut wie ihr Steuergerät

Unterschiedliche Leuchtmittel mussten bisher mit verschiedenen, jeweils auf sie zugeschnittenen Dimmern angesteuert werden – mit dem Ergebnis, dass ein einmal installierter Dimmer neue Lampenarten nicht ohne Beeinträchtigungen steuern konnte. Für Ihre Kunden bedeutete das brummende Dimmer oder flackernde

Beleuchtung, für Sie die aufwendige Suche nach passenden Dimmern in einem immer komplexer werdenden Angebotspektrum.

Mit den neuen Merten Dimmern gehört das der Vergangenheit an.

Die neue Definition des Dimmens!



In einem sich rasant entwickelnden Markt beweist unsere Dimmerlösung hohe Innovationskraft – und erfüllt zugleich Kundenwünsche: Die neue Merten Dimmerserie ist klar und übersichtlich und wurde speziell für die LED-Steuerung entwickelt. Die Produkte – ein Universaldimmer für jede Anwendungsart – lassen sich einfach planen, schnell installieren und erzielen optimale Ergebnisse bei der gewünschten Lichtstimmung.

Egal, ob konventionelle Installation oder Teil einer KNX Lösung, ob Neuinstallation oder Nachrüstung, im privaten Eigenheim oder im gewerblichen Kontext: Die neuen Universaldimmer von Merten steuern LEDs und alle anderen marktüblichen Leuchtmittel – nicht nur heute, sondern auch in Zukunft!

Immer eine gute Wahl



Das DimmerTool – online und als App

Mit weiteren Dimmerlösungen für spezielle Anwendungen wird die Produktpalette vervollständigt. Bei der Auswahl unterstützen wir Sie und Ihre Kunden: Das von Merten entwickelte

DimmerTool findet schnell und zuverlässig die optimale Kombination aus Leuchtmittel und Dimmer. Alle Ergebnisse basieren auf detaillierten Tests. Die Inhalte werden fortlaufend erweitert.

Das für LED-Lampen optimierte Dimmerangebot



Universal-Drehdimmer-Einsatz für LED-Lampen



Universal LED Dimmermodul



KNX Universal-Dimmaktor Low Load



Dimmer-Tool App



DER ALLESKÖNNER

Universal-Dimmer-Einsatz für LED-Lampen



Einfach bestehende
Verkabelungen
nutzen!

Der neue Universal-Dimmer-Einsatz für LED-Lampen erleichtert die Planung und macht die Installation und Konfiguration dank intelligenter Voreinstellungen zum Kinderspiel. Er ist die ideale Wahl, auch mit Blick auf die Zukunft: Er überzeugt bei der LED-Steuerung, lässt sich aber auch problemlos für andere Leuchtmittel wie zum Beispiel Glüh- oder Halogenlampen nutzen. Die unterschiedlichsten Leuchtmittel steuert er zuverlässig, sicher und fehlerfrei. Das macht auch einen schrittweisen Umstieg auf LEDs möglich.

Um den Wechsel auf den neuen Dimmer zusätzlich zu vereinfachen, können bestehende Verkabelungen weiter genutzt werden – die angeschlossenen Lasten werden automatisch erkannt.

Flexibilität in der Lichtstimmung



Die Antwort auf alle Dimmanforderungen

Während die Ökodesign-Richtlinie den Markt für Leuchtmittel und Dimmer verändert hat, bleiben die Anforderungen Ihrer Kunden gleich: Eine angenehme Lichtstimmung, Energieeffizienz, Sicherheit und Zuverlässigkeit stehen auf der Wunschliste ganz oben. Die Wahl des Leuchtmittels hingegen kann von Kunde zu Kunde ganz unterschiedlich sein. Optimiert für LED-Lampen und zugleich bestens geeignet auch für andere Leuchtmittel, ist der Universal-Dimmer-Einsatz bei einer konventionellen Installation die Lösung für alle Kundenwünsche.



Universal-Dimmer-Einsatz für LED-Lampen



Drehdimmer im Design M-Pure

Technische Informationen

Vielseitig und sicher

Der Dimmer kann neben LED-Lampen auch andere Lasten dimmen. Er erkennt die angeschlossene Last automatisch und ist dank elektronischer Sicherung überlast- und kurzschlussfest.

Funktional

Die meisten Energiesparlampen benötigen beim Einschalten eine kurze Aufwärmphase. Die Startfunktion des Dimmers betreibt die Lampe beim Einschalten für circa zwei Sekunden auf maximaler Helligkeit und dimmt dann automatisch auf das gewünschte Lichtniveau. Beim Anschluss anderer Lasten wird die Startfunktion automatisch deaktiviert.

Individuell einstellbar

Zusätzliche Einstellungen können vorgenommen werden:

- Der Dimmbereich kann individuell an die verwendete Lampe angepasst werden.
- Bei Bedarf lässt sich die Betriebsart von Phasenabschnitt auf Phasenanschnitt umstellen.

Technische Daten

- Nennspannung: AC 230 V~, 50/60 Hz
- Schaltleistung: 4-400 W; mit LED-Lampen max. 200 VA
- Neutraleiter nicht erforderlich
- Schraubklemmen für max. 2,5 mm²
- Wechselschaltung möglich

Leuchtmittel



Dimmbare LED-Lampen namhafter Hersteller

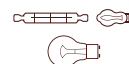

230 V-Halogenlampen und Glühlampen (ohmsche Last)



Niedervolt-Halogenlampen mit dimmbarem gewickeltem Trafo (induktive Last)



Niedervolt-Halogenlampen mit elektronischem Trafo (kapazitive Last)



DAS UPGRADE

Universal LED Dimmermodul



Im Handumdrehen vom Taster zum Dimmer!

Das Universal LED Dimmermodul eröffnet Ihnen und Ihren Kunden ganz neue Anwendungsmöglichkeiten. Hinter dem Einsatz in der Unterputzdose installiert, verwandelt es jeden Taster im Handumdrehen in einen Dimmer.

Ungeachtet seiner kleinen Baugröße bietet das Universal LED Dimmermodul umfassende Funktionalität für LEDs, Glüh- und Halogenlampen. Es eignet sich damit ideal für den Einsatz bei Renovierungsprojekten – vor allem, wenn ein bestehendes Schalterdesign erhalten bleiben soll.

Unsichtbar und überlegen

Das Universal LED Dimmermodul ist die richtige Wahl, wenn Ihre Kunden einen Tasterdimmer bevorzugen oder die bereits installierten Taster behalten möchten. Mit dem designunabhängigen Modul erhöhen Sie den Beleuchtungskomfort Ihrer Kunden – bei der Nachrüstung ebenso wie bei einer Neuinstallation.



Universal LED Drehdimmer

Technische Informationen

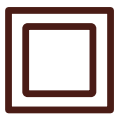

Mit allen mechanischen Tastern kompatibel

Vielseitig und sicher

Das Modul erkennt die angeschlossene Last automatisch und ist dank elektronischer Sicherung überlast- und kurzschlussfest.

Funktional

Der Dimmer verfügt über eine Startfunktion und kann mit einer Vielzahl an Tastern betrieben werden. Die Handhabung gelingt intuitiv – zum Dimmen einfach die Taste drücken.

Individuell einstellbar

Zusätzliche Einstellungen können vorgenommen werden:

- Der Dimmbereich kann individuell an die verwendete Lampe angepasst werden.
- Bei Bedarf lässt sich die Betriebsart von Phasenabschnitt auf Phasenanschnitt umstellen.

Technische Daten

- Nennspannung: AC 230 V~, 50 Hz
- Schaltleistung: 4-200 W; LED max. 100 VA
- Neutraleiter nicht erforderlich
- Schraubklemmen für max. 2,5 mm²

Leuchtmittel



Dimmbare LED-Lampen namhafter Hersteller

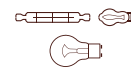

230 V-Halogenlampen und Glühlampen (ohmsche Last)



Niedervolt-Halogenlampen mit dimmbarem gewickeltem Trafo (induktive Last)



Niedervolt-Halogenlampen mit elektronischem Trafo (kapazitive Last)

Einfache Installation

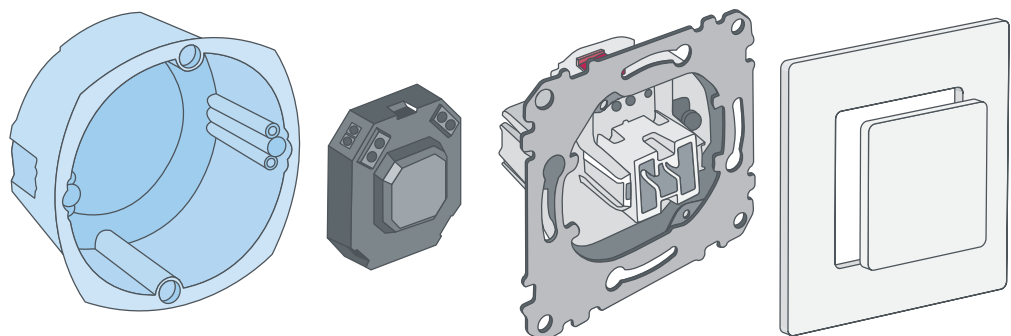

Das Universal LED Dimmermodul kann in der Wanddose hinter dem Taster-Einsatz platziert werden.



DER LUXUS-DIMMER

KNX Universal-Dimmaktoren Low Load



Sterne-Komfort in
der Lichtsteuerung
mit KNX!

Für KNX Lösungen hat Merten zwei neue Universal-Dimmaktoren im Programm, die speziell für LEDs entwickelt wurden, aber auch andere Leuchtmitteltypen zuverlässig steuern. Heute wie in Zukunft sind sie damit die optimale Wahl. Dank durchdachter Voreinstellungen bestechen sie zudem mit einfacher Installation und Konfiguration.

Die Kombination von intelligenter KNX Technologie und LED erlaubt vielseitige, energieeffiziente und individuell auf die Wünsche Ihrer Kunden zugeschnittene Lösungen, um die perfekte Lichtstimmung zu erzielen – nicht nur im privaten, sondern auch im gewerblichen Umfeld. Restaurants, Hotels, Ladeneinrichtungen – hier zeigen die neuen Universal-Dimmaktoren von Merten ihr ganzes Potenzial.

Hinter den Kulissen



Nahtloses Einfügen in jede KNX Installation

Die beiden neuen KNX Dimmaktoren mit 2 oder 4 Kanälen agieren perfekt hinter den Kulissen. Es versteht sich von selbst, dass bestehende KNX Installationen problemlos angepasst werden können: einfach die Aktoren austauschen und die neue LED-Beleuchtung zu integrieren.



KNX Universal-Dimmaktor für 2 Kanäle

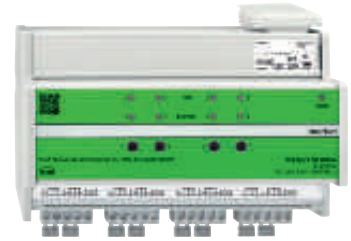

KNX Universal-Dimmaktor für 4 Kanäle

Technische Informationen

Universell und flexibel

Für größere Flexibilität in der Installation können unterschiedliche Phasen angeschlossen werden – die Aktoren funktionieren sowohl mit Phasenanschnitt als auch mit Phasenabschnitt.

Funktional

Angeschlossene Lasten werden automatisch erkannt. Falls gewünscht, kann der Betriebsmodus manuell auf Phasenanschnitt umgeschaltet werden, um bestimmte LED-/ESL-/CFL-Lampen zu betreiben. Die Lasttrennung sorgt dafür, dass die LED-Beleuchtung im ausgeschalteten Zustand nicht flackert. Zum umfassenden Funktionsumfang gehört unter anderem eine komplexe Memory-Funktion.

Technische Daten

Aktor für 2 Kanäle

- Nennspannung: AC 220-230 V, 50/60 Hz
- Schaltleistung: 2 x 300 W/VA
1 Kanal: 1 x 420 W/VA
- Minimallast/Kanal:
4 W (ohmsch)
4 W (ohmsch-kapazitiv)
25 VA (ohmsch-induktiv)

Leuchtmittel



Dimmbare LED-Lampen namhafter Hersteller

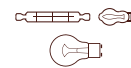

230 V-Halogenlampen und Glühlampen (ohmsche Last)



Niedervolt-Halogenlampen mit dimmbarem gewickeltem Trafo (induktive Last)



Niedervolt-Halogenlampen mit elektronischem Trafo (kapazitive Last)

Technische Daten

Aktor für 4 Kanäle

- Nennspannung: AC 220-230 V, 50/60 Hz
- Schaltleistung: 4 x 250 W/VA
3 Kanäle: 1 x 420 W/VA & 2 x 250 W/VA
2 Kanäle: 2 x 420 W/VA
- Minimallast/Kanal:
4 W (ohmsch)
4 W (ohmsch-kapazitiv)
25 VA (ohmsch-induktiv)

DIE PERFEKTE KOMBINATION

Das Dimmer-Tool von Merten

Viele Leuchtmittel sind dimmbar. Doch aufgrund fehlender Standards können Leuchtmittel – einschließlich LEDs – nicht immer eindeutig den passenden Dimmern zugeordnet werden. Merten hat dieses Problem gelöst: In umfangreichen Tests mit einer Vielzahl unterschiedlicher Leuchtmittel – LEDs und andere Lasten – haben wir ermittelt, welche Leuchtmittel mit welchen Dimmern kompatibel sind.

Die Ergebnisse haben wir für Sie zusammengefasst: Das Dimmer-Tool findet die passenden Kombinationen für Sie – prüfen Sie ganz einfach online, welche Dimmer zu welchen Leuchtmitteln und welche Leuchtmittel zu welchen Dimmern passen.



Finden Sie die perfekte Kombination aus Leuchtmittel und Dimmer!

In drei einfachen Schritten zur perfekten Kombination:

1. Existiert bereits ein Dimmer oder eine Lampe?

Wählen Sie aus, ob Sie nach einer passenden Lampe oder einem passenden Dimmer suchen.



2. Bestehenden Dimmer oder Lampe auswählen

Wählen Sie aus der Liste den Dimmer bzw. das Leuchtmittel aus, das bereits vorhanden ist.



3. Passenden Dimmer oder Lampe anzeigen lassen











































































Grenzen Sie Ihre Suche weiter ein oder lassen Sie sich alle passenden Produkte anzeigen.



Finden Sie die perfekte Kombination!

Scannen Sie den QR-Code oder besuchen Sie www.merten.de/dimmertool

DAS MERTEN DIMMERANGEBOT

	Artikel-Nr.	Bezeichnung	Ausführung	Last	Typ	Neutral-leiter	Funktionen
Drehdimmer	MEG5134-0000	Universal-Drehdimmer-Einsatz für LED-Lampen	4-200 VA (RC) 4-40 VL (RL-LED) 4-400 (R)	ohmsch induktiv kapazitiv      	Phasenanschnitt oder Phasenab- schnitt	nein	<ul style="list-style-type: none"> • automatische Lasterkennung • kurzschlussfest • überlastfest • Softstart • min./max. Begrenzung einstellbar • überhitzungsfest • Betriebsart RL-LED-Modus einstellbar
	MEG5138-0000	Universal-Drehdimmer-Einsatz	20-420 W/VA	ohmsch induktiv kapazitiv     	Phasenanschnitt oder Phasenab- schnitt	nein	<ul style="list-style-type: none"> • automatische Lasterkennung
	MEG5139-0000	Universal-Drehdimmer-Einsatz	20-600 W/VA	ohmsch induktiv kapazitiv     	Phasenanschnitt oder Phasenab- schnitt	nein	<ul style="list-style-type: none"> • automatische Lasterkennung
	MEG5135-0000	Drehdimmer-Einsatz für induktive Last	60-1000 VA	induktiv (ohmsch)   	Phasenanschnitt	ja	
	MEG5136-0000	Drehdimmer-Einsatz für kapazitive Last	20-315 W	kapazitiv (ohmsch)   	Phasenabschnitt	nein	<ul style="list-style-type: none"> • kurzschlussfest • überlastfest • Softstart
	MEG5137-0000	Drehdimmer-Einsatz für kapazitive Last	20-630 W	kapazitiv (ohmsch)   	Phasenabschnitt	nein	<ul style="list-style-type: none"> • kurzschlussfest • überlastfest • Softstart
Tastdimmer	MEG5171-0000	Universal-Dimmer-Einsatz	50-420 VA	ohmsch induktiv kapazitiv       	Phasenanschnitt oder Phasenab- schnitt	nein	<ul style="list-style-type: none"> • automatische Lasterkennung • Memory-Funktion • kurzschlussfest • überhitzungsfest • Softstart • PlusLink Eingang
	MEG5172-0000	Universal-Dimmer-Einsatz 2fach	50-420 VA	ohmsch induktiv kapazitiv       	Phasenanschnitt oder Phasenab- schnitt	nein	<ul style="list-style-type: none"> • automatische Lasterkennung • Memory-Funktion • kurzschlussfest • überhitzungsfest • Softstart • Zwei PlusLink Eingänge
	577099	Universal-Superdimmer-Einsatz	25-420 VA	ohmsch induktiv kapazitiv     	Phasenanschnitt oder Phasenab- schnitt	nein	<ul style="list-style-type: none"> • automatische Lasterkennung • Memory-Funktion • kurzschlussfest • überhitzungsfest • Softstart
	MEG5300-0001	Universal-LED-Dimmermodul	25-200 W 4-100 W (LED)	ohmsch induktiv kapazitiv      	Phasenanschnitt oder Phasenab- schnitt	nein	<ul style="list-style-type: none"> • automatische Lasterkennung • kurzschlussfest • überlastfest • Softstart • min./max. Begrenzung einstellbar • überhitzungsfest • Betriebsart RL-LED-Modus einstellbar
KNX Dimmkatoren	MEG6710-0002	KNX Universal-Dimmaktor LL: REG-K/2x230/300 W	2 x 300 W/VA	ohmsch induktiv kapazitiv      	Phasenanschnitt oder Phasenab- schnitt	ja	<ul style="list-style-type: none"> • kein Flackern im ausgeschalteten Zustand • kurzschlussfest • überlastfest • Softstart • Memory-Funktion
	MEG6710-0004	REG-K/4x230/250 W	4 x 250 W/VA	     			
	649315	KNX Universal-Dimmaktor REG-K/4x230/150 W	4 x 230/150 W	ohmsch induktiv kapazitiv     	Phasenanschnitt oder Phasenab- schnitt	ja	<ul style="list-style-type: none"> • kein Flackern im ausgeschalteten Zustand • kurzschlussfest • überlastfest • Softstart
	649350	REG-K/230/500 W	230/500 W	 			
	649310	REG-K/230/1000 W	230/1000 W	 			
646630	KNX Dimmaktor REG-K/2x230/300 W	2 x 300 W/VA	ohmsch induktiv   	Phasenanschnitt	ja	<ul style="list-style-type: none"> • kein Flackern im ausgeschalteten Zustand • kurzschlussfest • überlastfest • Softstart 	

 LED-Lampen  Energiesparlampen  230 V-Halogenlampen  230 V-Glühlampen  Dimmbare gewickelte Trafos  Dimmbare elektronische Trafos

* Lösungen für intelligente Gebäude

Merten ist aktiver Partner der Initiativen:



Merten Produkte sind ausschließlich im Elektrofachhandel oder über den Fachmann im Elektrohandwerk erhältlich.

Schneider Electric GmbH

Gothaer Straße 29
40880 Ratingen
Germany
www.schneider-electric.com

Kontakt Merten Deutschland

Tel. +49 22 61 702-01
Fax +49 22 61 702-284
info.merten@schneider-electric.com
info.merten@schneider-electric.com
www.merten.de

Österreich

Tel. +43 1 8651221
Fax +43 1 8696211
info@merten-austria.at
www.merten-austria.at

Sämtliche Angaben in diesem Prospekt zu unseren Produkten dienen lediglich der Produktbeschreibung und sind rechtlich unverbindlich. Druckfehler, Irrtümer und Änderungen, bei dem Produktfortschritt dienenden Änderungen auch ohne vorherige Ankündigung, bleiben vorbehalten.

© Alle Rechte bleiben vorbehalten. Layout, Ausstattung, Logos, Texte, Grafiken und Bilder dieses Katalogs sind urheberrechtlich geschützt.



Dieses Dokument wurde auf umweltfreundlichem Papier gedruckt.