



# Mach einfach mehr aus deinem Zuhause

Lösungen für intelligente Gebäude

[se.com/de](https://se.com/de)

Life Is On

**Schneider**  
Electric



## Merten System M – Vielfalt ohne Grenzen.

Vier unterschiedliche Oberflächen und Materialien liefern für System M den Ausgangspunkt: Thermoplast brillant, Thermoplast edelmatt, Thermoplast aktivweiß und Duroplast hochkratzfest. In neun verschiedenen Designvarianten erfüllen mehr als 280 Funktionen jeden Kundenwunsch.

Von klassisch-schlicht bis extravagant: Im System M lassen sich Oberflächen und Materialien nahezu grenzenlos kombinieren. Ohne die Einsätze wechseln zu müssen, sind Rahmen und Wippen einfach austauschbar. Damit ist System M eines der flexibelsten Schalterprogramme, das sich allen Designwünschen anpasst.



## Merten System Design – Maximale Bedienfläche.

Das Schalterprogramm System Design bietet eine neue Grundgeometrie. System Design fokussiert die Inszenierung der Fläche, die ideale Symbiose mit dem Wohnraum.

Von konventioneller Installation über PlusLink Elektronik-einsätze bis hin zu KNX – System Design bietet die volle Funktionsvielfalt eines modernen und flexiblen Schalterprogramms.

Das neue Designkonzept bietet die größtmögliche Bedienfläche. Alle Rahmen von 2fach bis 5fach verzichten bewusst auf einen Mittelsteg.





## System M



M-Pure



M-Pure Decor



M-Pure Ocean Plastic



1-M



Aterlier-M



M-Smart



M-Plan, M-Plan II



M-Plan Echtglas



M-Plan Metall



M-Plan Echtholz



M-Creativ

## System Design



D-Life Thermoplast



D-Life Metall



D-Life Glas und Stein



D-Antik



Auszug der zertifizierten Produkte aus dem System M und System Design



## Nachhaltig zertifizierte Schalterprogramme

### Kreislaufwirtschaft – Cradle to Cradle

Beim Gebäudebau wird für Jahrzehnte vorausgedacht. Heute geplante Immobilien bestimmen, wie in Zukunft gelebt wird. Ein Bauvorhaben, das nach dem **Cradle to Cradle Prinzip** „von der Wiege bis zur Wiege“ inspiriert ist, erfüllt bereits heute zukünftige Standards.

Cradle to Cradle ist ein Konzept zur Gestaltung kreislauffähiger, nachhaltiger Produkte, Prozesse und Systeme unter Berücksichtigung des gesamten Lebenszyklus, das weit über normales Recycling hinaus geht, da alle Stoffe dauerhaft Nährstoffe für natürliche Kreisläufe oder geschlossene technische Kreisläufe bilden. Das Cradle to Cradle Zertifikat wird **von einem unabhängigen Institut ausgestellt** und die Produkte werden in fünf Kategorien analysiert und

und in den Zertifizierungsstufen Bronze, Silber, Gold und Platin bewertet – je höher das Zertifizierungslevel, desto höher sind die Ansprüche.

Mit den **Merten Schalterprogrammen** bieten wir dir nicht nur hochwertige, langlebige und designstarke Schalter, die optimal in jedes Gebäude passen. Viele Produkte aus unseren Merten Schalterprogrammen System M und System Design sind auch mit dem Cradle to Cradle Zertifikat Silber ausgestattet und sind damit **unbedenklich für Mensch und Natur**. Sie machen als kreislauffähiges und besonders nachhaltiges Produkt dein Zuhause noch ein Stück nachhaltiger.

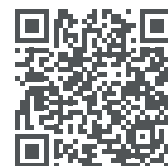

Mehr zu Cradle-to-Cradle und dem Thema Nachhaltigkeit erfährst du auf unserer Website.



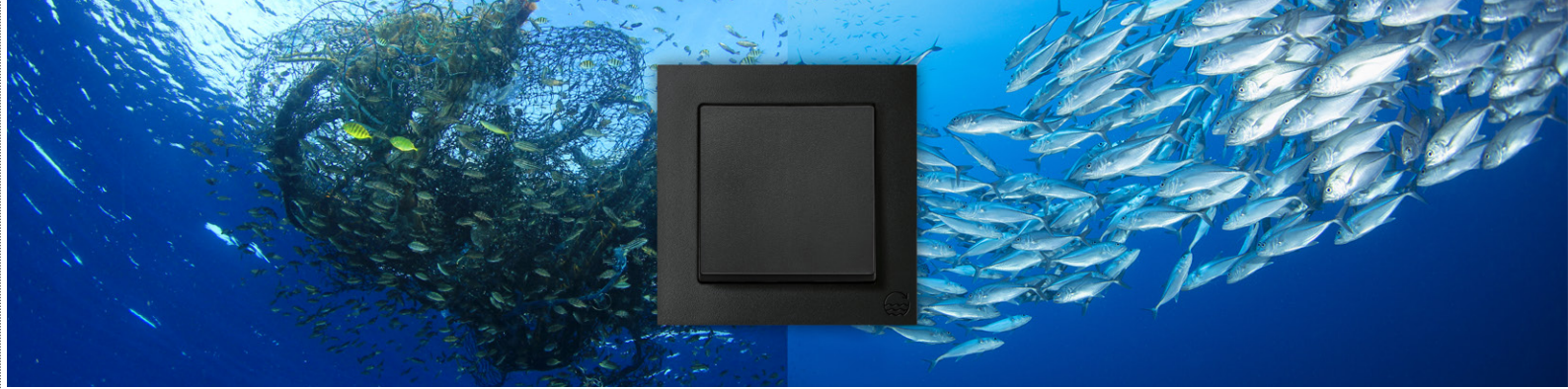

# Merten M-Pure Ocean Plastic Schwarz matt

## M-Pure Ocean Plastic vereint Moderne mit Nachhaltigkeit

Mehrere Millionen Tonnen Plastikmüll landen nach Angaben der Vereinten Nationen jedes Jahr im Meer, beeinträchtigen die Meeresfauna und -flora und verursachen irreversible Schäden an den Ökosystemen. Ein wesentlicher Teil des Problems sind Fischernetze, die sowohl das Tierwohl als auch langfristig in Form von Mikroplastik die Ökosysteme gefährden.

Das neue Schalterdesign M-Pure Ocean Plastic in modernem Schwarz matt trägt zur Reduzierung dieser Plastikabfälle bei. Als erster Schalterhersteller auf dem Markt bietet Merten damit ein Sortiment aus Ocean Plastic (Fischernetzen) und recyceltem Kunststoff an, um den genannten Pro-

blem entgegenzuwirken. Die Hauptprodukte aus der Serie Merten M-Pure Ocean Plastic werden aus Kunststoffgranulat hergestellt, welches aus 50 % recycelten Fischernetzen besteht. Weitere Produkte der gleichen Serie bestehen aus recyceltem Kunststoff. Alle Produkte werden zudem plastikfrei verpackt.

Die anlässlich der CES 2022 vorgestellten neuen Schalter und Steckdosen unterstreichen den an kreislaufwirtschaftlichen Gesichtspunkten orientierten Nachhaltigkeitsansatz von Schneider Electric. Merten M-Pure Ocean Plastic wurde mit dem CES 2022 Innovation Award in der Kategorie Nachhaltigkeit ausgezeichnet.

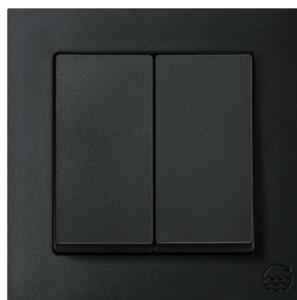

Weitere Details in der  
Pressemitteilung.

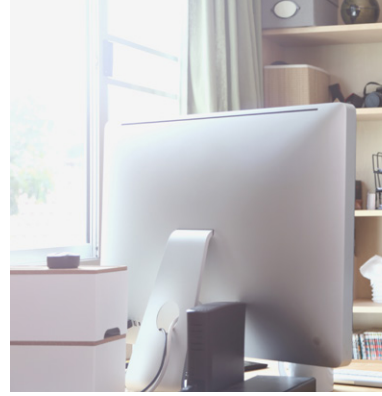

## Mehr als nur eine Steckdose – Steigere Schutz und Komfort in deinem Zuhause.

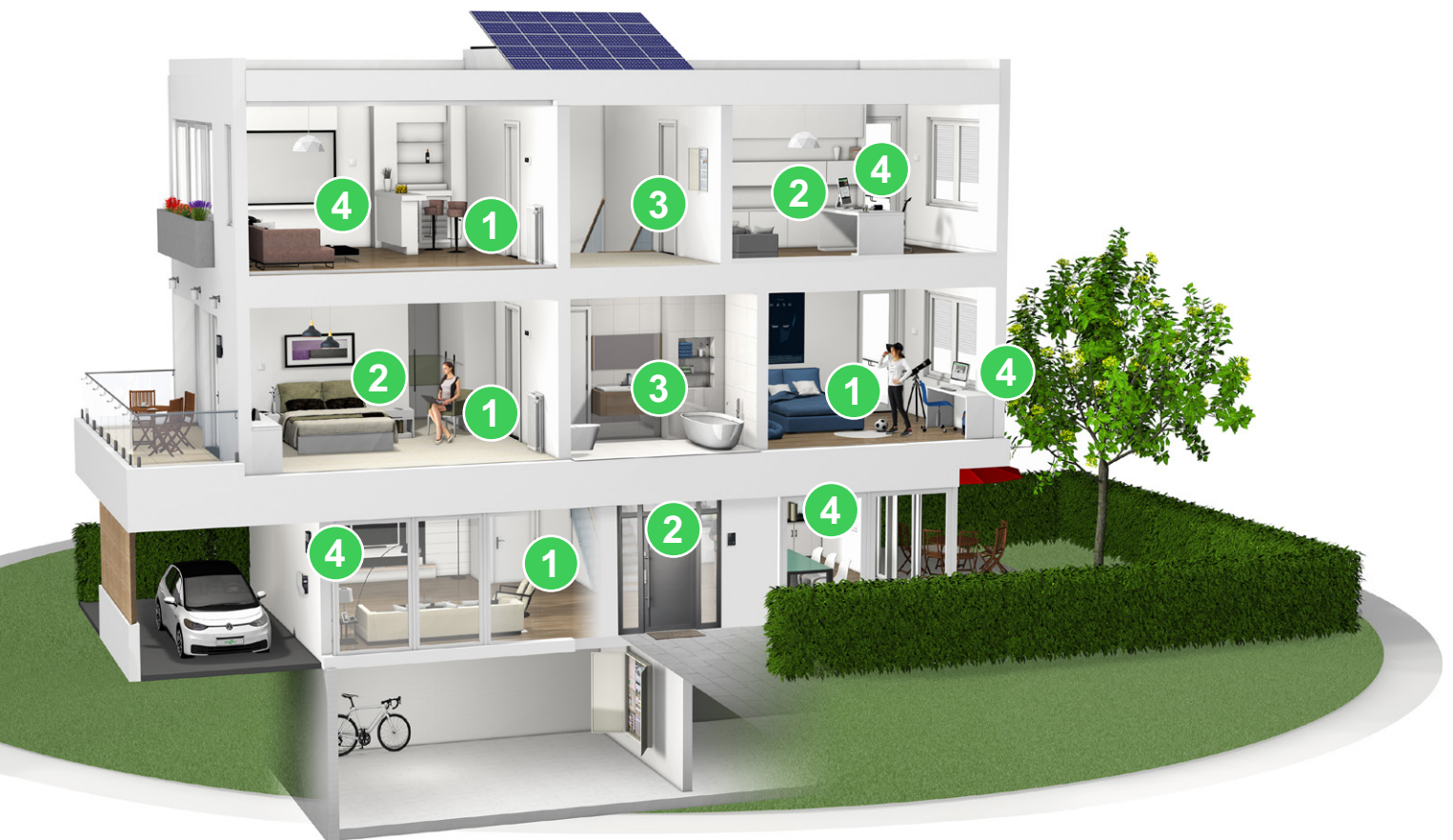

1



SAFETY+

### SCHUKO-Steckdose mit erhöhtem Berührungsschutz

Art.Nr. System M: MEG2300-0xxx · Art.Nr. System Design: MEG2300-60xx

Strom ist nützlich, kann aber auch gefährlich sein. Steckdosen, die sich unter einem Meter Einbauhöhe befinden, sind vorzugsweise mit erhöhtem Berührungsschutz auszuführen.

Die SCHUKO-Steckdose mit erhöhtem Berührungsschutz bietet mehr Schutz vor den Gefahren des Stroms: Die integrierte Verriegelung öffnet ausschließlich bei gleichzeitigem Druck auf beide Öffnungen und bietet dabei die gewohnte bequeme Bedienung bei zusätzlicher Sicherheit.



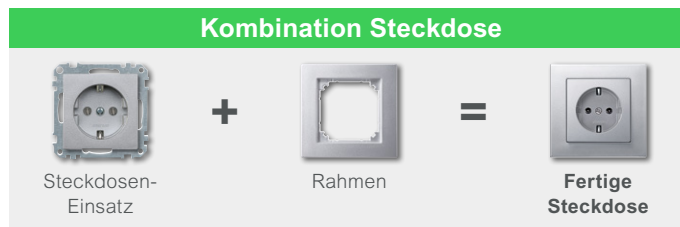
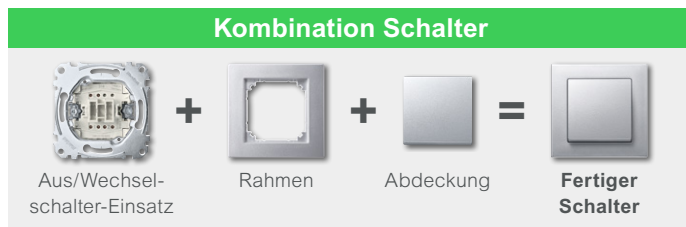

### SCHUKO-Steckdose mit USB Ladegerät und USB Ladestationen

**Art.Nr. System M: MEG2367-0xxx · Art.Nr. System Design: MEG2367-60xx**  
**Art.Nr. Typ A+C 45 W: MEG4366-0120 · Art.Nr. Typ C 65 W: MEG4366-0130**

Lade deine Geräte komfortabel an den Stellen, an denen du dich viel aufhältst: An der Arbeitsplatte in der Küche, dem Schreibtisch oder auch dem Nachttisch. Der USB C Anschluss ist immer weiter verbreitet – neue Smartphones, wie das iPhone, werden bereits ohne Netzteil und nur mit USB C Kabel ausgeliefert.

Die SCHUKO-Steckdose mit USB Ladegerät Typ A + C und die neuen USB Ladestationen mit Power-Delivery-Technologie schaffen hier Abhilfe und bieten schnelle und sichere Lademöglichkeiten für deine USB-Geräte. Sie passen problemlos in jede Einbaudose und können somit bestehende Steckdosen ersetzen.

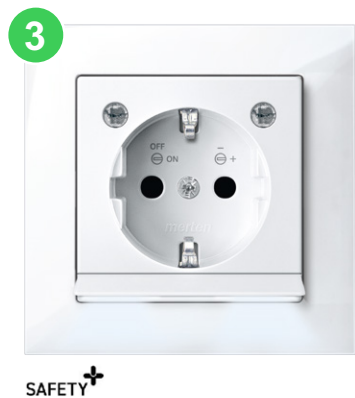

### SCHUKO-Steckdose mit LED Licht

**Art.Nr. System M: MEG2304-0xxx · Art.Nr. System Design: MEG2304-60xx**

Nachts sicher im Flur unterwegs: Die SCHUKO-Steckdose mit LED Licht bietet mit Warm-weißen LED's eine dezente Beleuchtung unterhalb der Steckdose.

Bei Dunkelheit schaltet sich die LED-Beleuchtung automatisch ein und bei ausreichender Umgebungshelligkeit wieder aus. Der beleuchtete Bereich, die Helligkeitsschwelle und die Automatik lassen sich ganz einfach ohne eine Demontage der Zentralplatte einstellen.



### SCHUKO-Steckdose mit integriertem Überspannungsschutz

**Art.Nr. System M: MEG2303-0xxx**

Funktional und sicher: Die SCHUKO-Steckdose mit integriertem Überspannungsschutz sichert deine Geräte vor Defekten durch Überspannung ab.

Ob der PC im Arbeitszimmer, die Spielekonsole im Kinderzimmer, der Fernseher im Wohnzimmer oder auch der Thermomix in der Küche – dank des integrierten Überspannungsschutzes sind deine wertvollen Elektrogeräte besser geschützt.





# Unsere Empfehlung für dein Zuhause – Die optimale Grundausstattung.

Die Möglichkeiten zur Gestaltung und Aufwertung deines Wohnraums durch die vielfältigen Merten Rahmendesigns sind nahezu unbegrenzt. Doch nicht nur das Design und Material, sondern auch Sicherheit und Funktionalität lassen sich bei verhältnismäßig geringen Mehrkosten steigern.

Der Einsatz der Steckdosen von Merten bietet einen klaren Zusatznutzen: Mehr Sicherheit durch den Einsatz von Steckdosen mit integriertem erhöhtem Berührungsschutz, ebenso wie der Schutz deiner wertvollen Elektrogeräte durch Steckdosen mit Überspannungsschutz. Sichere und blendfreie Orientierung bei Nacht bietet dir die Steckdose mit Lichtauslass und LED-Beleuchtungsmodul und eine komfortable Möglichkeit zur Ladung deiner USB-Geräte erhältst du durch die Steckdose mit USB Ladegerät A+C.

## Mindestausstattung nach DIN 18015-2

\*

SCHUKO-Steckdose	SCHUKO-Steckdose mit integriertem erhöhtem Berührungsschutz	SCHUKO-Steckdose mit USB Ladegerät A+C	SCHUKO-Steckdose mit Lichtauslass und LED-Beleuchtungsmodul	SCHUKO-Steckdose mit Überspannungsschutz
				
	SAFETY+	SAFETY+	SAFETY+	SAFETY+

Räume	m <sup>2</sup>	Anzahl der Steckdosen				
		SCHUKO-Steckdose	SCHUKO-Steckdose mit integriertem erhöhtem Berührungsschutz	SCHUKO-Steckdose mit USB Ladegerät A+C	SCHUKO-Steckdose mit Lichtauslass und LED-Beleuchtungsmodul	SCHUKO-Steckdose mit Überspannungsschutz
Küche <sup>a) b)</sup>		4		1		
Kochnische <sup>b)</sup>		3				
Bad		2				
WC-Raum		1				
Hausarbeitsraum <sup>b)</sup>		1	2			
Wohnzimmer <sup>a)</sup>	bis 20 m <sup>2</sup>	1	2			1
	über 20 m <sup>2</sup>	1	3			1
Esszimmer		1	2			
je Schlaf- und Gästezimmer	bis 20 m <sup>2</sup>		4			
	über 20 m <sup>2</sup>		5			
je Kinderzimmer	bis 20 m <sup>2</sup>		4			
	über 20 m <sup>2</sup>		5			
je Arbeitszimmer, Büro <sup>b)</sup>	bis 20 m <sup>2</sup>		3			1
	über 20 m <sup>2</sup>		4			1
Flur	bis 3 m <sup>2</sup>	1				
	über 3 m <sup>2</sup>	1				
Freisitz		1				
Abstellraum		1				
Hobbyraum		3				
Zur Wohnung geh. Keller-/Bodenraum, Garage		1				
Keller-/Bodengang, je 6 m Ganglänge		1				

## Beispiel Einfamilienhaus

Küche, Bad, WC, Wohnzimmer, Schlafzimmer, 2 Kinderzimmer, Arbeitszimmer, Flur, Abstellraum	Räume bis 20 m <sup>2</sup>	10	17	1	0	2
Steckdose allgemein nach RAL-RG 678		30				













## Standardausstattung

\*\*

## Komfortausstattung

\*\*\*

SCHUKO-Steckdose	SCHUKO-Steckdose mit integriertem erhöhtem Berührungsschutz	SCHUKO-Steckdose mit USB Ladegerät A+C	SCHUKO-Steckdose mit Lichttausschalt und LED-Beleuchtungsmodul	SCHUKO-Steckdose mit Überspannungsschutz	SCHUKO-Steckdose	SCHUKO-Steckdose mit integriertem erhöhtem Berührungsschutz	SCHUKO-Steckdose mit USB Ladegerät A+C	SCHUKO-Steckdose mit Lichttausschalt und LED-Beleuchtungsmodul	SCHUKO-Steckdose mit Überspannungsschutz
									
	SAFETY+	SAFETY+	SAFETY+	SAFETY+		SAFETY+	SAFETY+	SAFETY+	SAFETY+
Anzahl der Steckdosen					Anzahl der Steckdosen				
7	2	1			7	2	2		1
4					3		1		
4					4			1	
2					2				
3	4	1			3	6	1		
3	3	1		1	3	4	2		1
3	6	1		1	3	6	2		2
5					7				
	5	2		1		7	2		1
	8	2		1		10	2		1
	6	2				6	2	1	1
	9	2				9	2	1	1
	5	2		1		7	2		1
	8	2		1		10	2		1
	1		1			1	1	1	
	2		1			1	1	1	
2					3				
2					2				
6					8				
2					2				
1					1				
18	28	10	1	3	19	32	13	4	6
60					74				

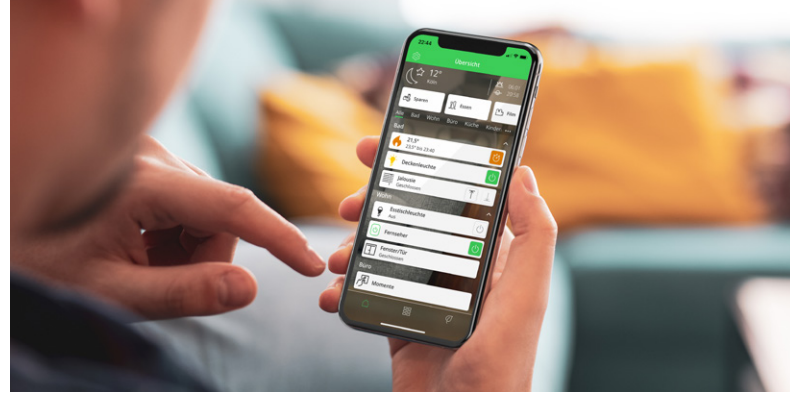

## Steigere deinen Wohnkomfort durch den Einsatz intelligenter Schalter.



Mehr über  
Wisir Home  
erfahren



Mehr über  
KNX Lösungen  
erfahren

In unserer schnelllebigen Welt sind wir alle darauf bedacht, die angenehmen Seiten des Lebens nicht aus den Augen zu verlieren. Wäre es da nicht großartig, wenn sich ein paar Aufgaben von selbst erledigen würden? Die Produkte von Schneider Electric und Merten bieten dir hierfür die richtigen Lösungen für dein Zuhause.

Steigere deinen Wohnkomfort bereits durch den Einsatz und die Nachrüstung einzelner Komponenten, wie zum Beispiel einen Dimmer für LED-Lampen.

Oder setze auf das nachhaltige Smart Home System Wisir Home, mit dem du dein ganzes Zuhause steuern kannst. Wisir Home ist sowohl für den Neubau als auch zur Nachrüstung geeignet.

Auch im Bereich der KNX-Lösungen bieten wir dir volle Unterstützung: Von moderner Aktorik über intelligente und besonders intuitive Sensoren bis hin zur leistungsstarken Visualisierung und Steuerung über den Logik Controller Wisir for KNX – unsere KNX-Systeme sorgen für maximale Energieeffizienz und Komfort.





### Dimmer für LED-Lampen

Das richtige Licht ist entscheidend für eine angenehme Wohnatmosphäre: Warmweißes, gedimmtes Licht im Bad, die optimale Beleuchtung der Arbeitsplatte in der Küche oder auch neutralweißes Licht für maximale Konzentration am Schreibtisch.

Die Dimmer von Merten sorgen im Handumdrehen immer für die passende Lichtstimmung.



### Wiser Home – Nachhaltige Smart Home Lösungen in den bewährten Merten Schalterdesigns!



Wiser Home ist die modulare Lösung für das intelligente und nachhaltige Zuhause. Das System wächst flexibel mit den Bedürfnissen und dem Budget und ermöglicht einen günstigen, einfach zu installierenden Einstieg in ein Smart Home. Mit den neuen Produkten bietet Wiser Home jetzt noch mehr Möglichkeiten, erhöht Komfort und Sicherheit, spart Energie, Zeit und Geld und gibt ein gutes Gefühl. Du steuerst komfortabel und effizient Licht, Jalousie und Heizung, überwachst und optimierst deinen Energieverbrauch und nutzt die intelligenten Wiser Sensoren. Die neuen smarten Steckdosen, Zwischenstecker, Funktaster und eine komplette Heizungslösung ergänzen die neue Wiser Home Welt!

Wiser lässt sich intuitiv von Zuhause per Schalter, per Sprache, oder mit der neuen Wiser Home App – auch von unterwegs – steuern.



### KNX Gebäudesteuerung



KNX ebnet den Weg zu einer zeitgemäßen und flexiblen Gebäudetechnik und bietet den vollen Umfang des modernen Wohn- und Arbeitskomforts. Das neue SpaceLogic KNX 7" IP-Touch Panel und die intuitiven KNX Sensoren, wie der neue KNX Tastsensor Flex, bieten eine intelligente und intuitive Bedienung und sind flexibel konfigurierbar. Der Logikcontroller Wiser for KNX sorgt für eine flexible und ansprechende Visualisierung und vielfältige Funktionen und Integrationen mit einer lokalen und mobilen Steuerung über die Wiser KNX App. Mit der neuen Wiser KNX Hybridlösung erlebst du grenzenlose Installationsfreiheit durch eine Kombination aus drahtgebundenen KNX- und funkbasierten Zigbee-Geräten.



# Die Verbindung von Funktion und Design – Das qles Haltesystem-Konzept.





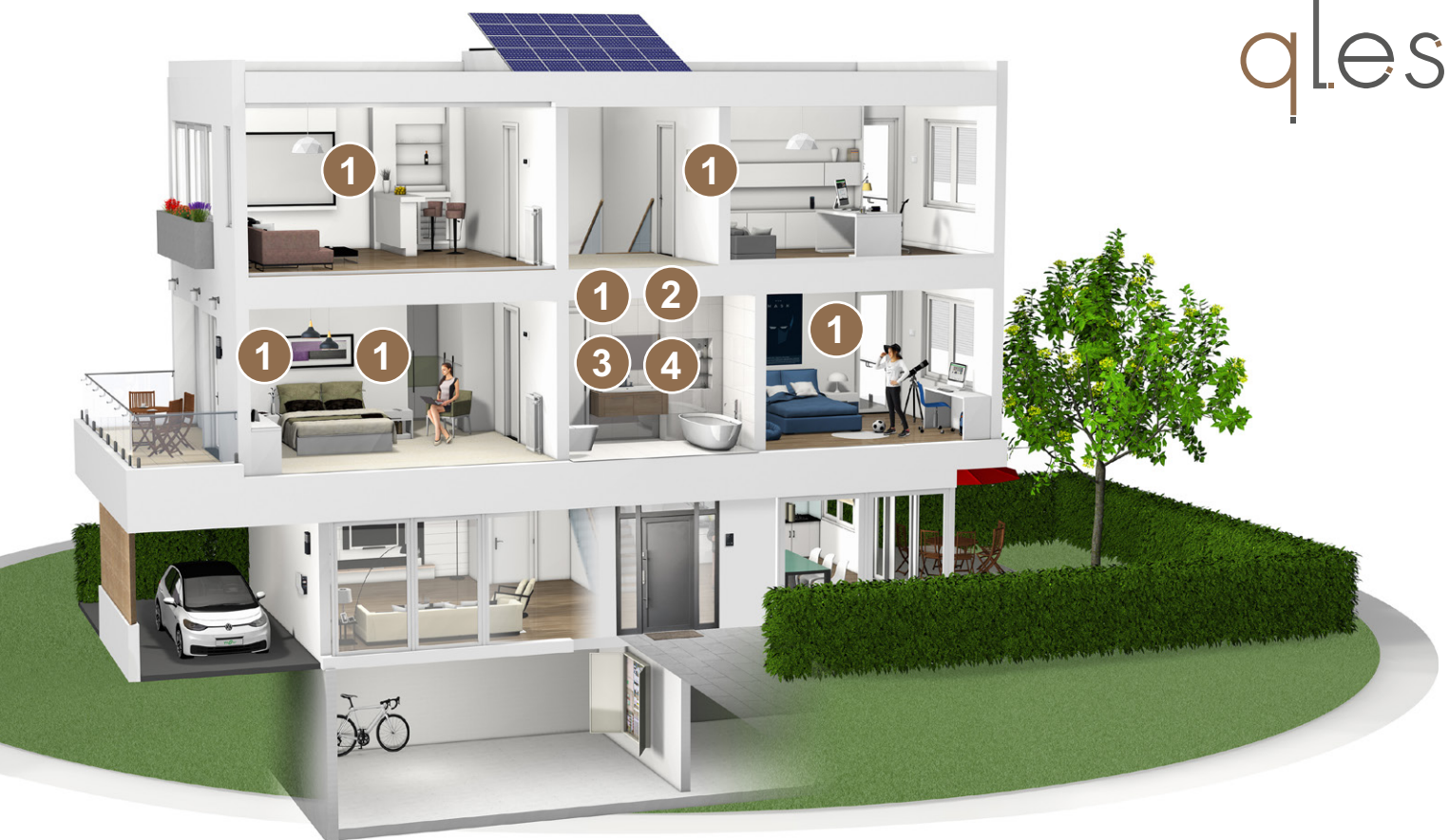

qles.style

qles

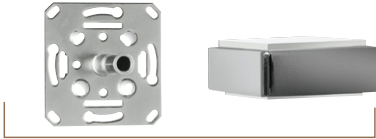

Die qles Produkte kannst du komfortabel über die qles Flex-Base montieren und mit dem qles Steck-System an die Stromversorgung anschließen. Die Farben der Rahmen, qles Abdeckplatten und qles-Produkte lassen sich frei miteinander kombinieren.

	+		+		=	
<p>Wähle dein Merten Rahmenprogramm D-Life oder System M: z.B. Merten D-Life Stein, Schiefer geschliffen</p>		<p>Für die qles Abdeckplatten stehen dir alle Farben der Merten D-Life und System M Programme zur Verfügung: z.B. qles Abdeckplatte Flex-Base in Anthrazit</p>		<p>Alle qles Produkte erhältst du ebenso in den Farben der Merten Programme D-Life und System M plus der Veredelung Chrom: z.B. qles Wandlampe (inkl. Flex-Base) in Chrom</p>		<p>Deine individuelle Gestaltung: Verbindung von Funktion &amp; Design</p>



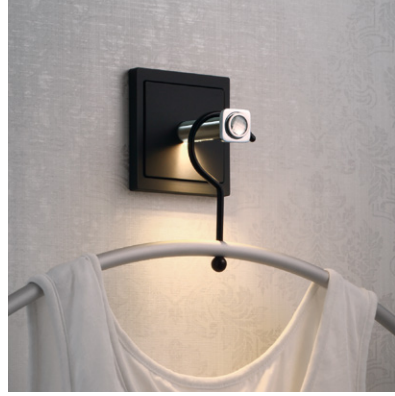

1

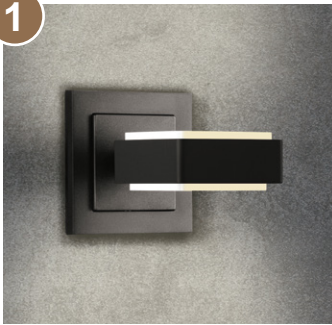

### qles Wandlampe

Die qles Wandlampe im gradlinigen Design schafft Atmosphäre und fügt sich harmonisch ins Interieur ein. Ihre dimmbaren, warmweißen LEDs strahlen nach unten und oben. Ob im Wohnzimmer, im Flur oder im Schlafzimmer: Die qles Wandleuchte sorgt mit ihrer Akzentbeleuchtung stilvoller für das richtige Licht. Wenn du zusätzlich mit Lichtfarben gestalten möchtest, wähle die qles Wandlampe mit RGB-Beleuchtung.

2



### qles Badhalter Lotionspender und Wasserglas

Das Bad gilt heute als wichtiges Kriterium eines gelungenen Wohndesigns. Mit dem qles Badhalter Lotionspender und Wasserglas fügst du dieses praktische Accessoire in dein Designkonzept ein. Besonders reizvoll ist die beleuchtete Ausführung der Halterung – sie sorgt für einen echten Wow-Effekt im Bad und ist ebenfalls mit RGB-Beleuchtung erhältlich.

Die qles Wandlampe und die qles Badhalter Lotionspender/Wasserglas entstammen einer Designlinie und lassen sich hervorragend kombinieren.

3



### qles Kosmetikspiegel

Gutes Licht, perfekt ausgerichtet und mit einer 5-fach Vergrößerung – so gelingt das Make-up und das Bartstyling besonders gut. Der abnehmbare qles Kosmetikspiegel bietet einen gleichmäßig leuchtenden Lichtring mit dimmbarer LED-Beleuchtung, die über ein Touchfeld gesteuert wird. Das Laden erfolgt über den integrierten USB-Anschluss. So kannst du den Kosmetikspiegel überall montieren, auch ohne vorhandene Stromzufuhr. Der flexible Arm mit schwenkbarem Gelenk sorgt für eine optimale Ausrichtung.

4



### qles Fönhalter-Spirale

Der ebenso schicke wie praktische, universelle qles Fönhalter sorgt auch im heimischen Badezimmer stylish und sicher für Halt.

Dank seiner konisch geformten Spirale ist er die optimale Aufbewahrung für deinen Fön und fängt unbeabsichtigte Bewegungen sicher ab. Der qles Fönhalter ist mit oder ohne Stromzufuhr erhältlich und lässt sich so flexibel montieren und nachrüsten.





## Der richtige Sound für Jedermann – Unterputzradio und Multiroom-Soundsystem.

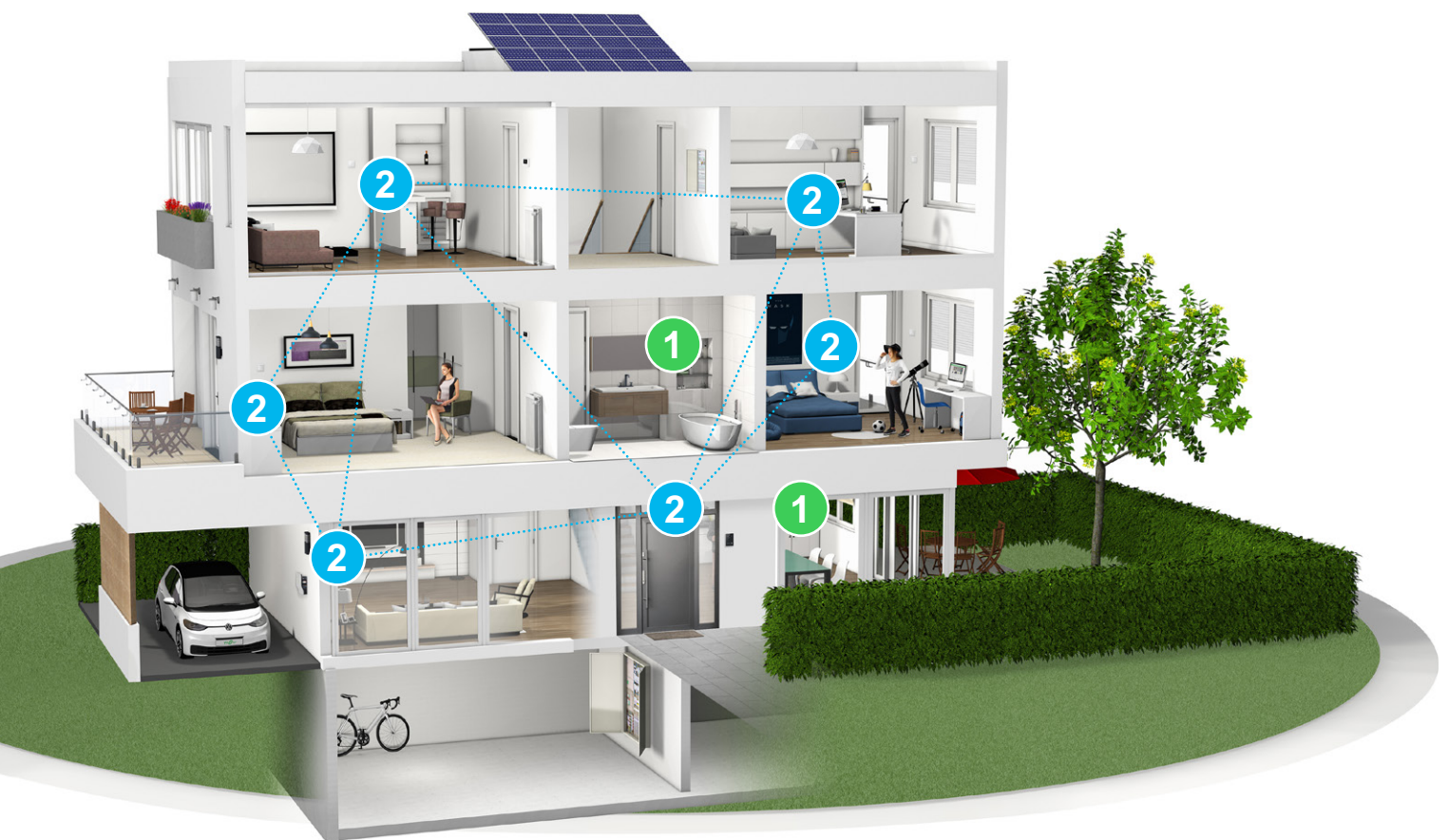

### Merten Unterputzradio mit FM, DAB+ und Bluetooth

Das neue DAB+ Radio von Merten überzeugt mit möglichem Stereosound und elegantem Design. Installiert in eine Unterputzdose gehören störende Kabel der Vergangenheit an.

Das Radio eignet sich besonders in allen Räumen, in denen du einfach und schnell Musik, Nachrichten oder Verkehrsinformationen hören willst, wie im Badezimmer oder der Küche. Das Radio empfängt UKW, DAB+ – den

Radiostandard der Zukunft – und zusätzlich steht noch Bluetooth zur Verfügung, um deine individuelle Musik zu streamen. Über das berührungsempfindliche Display steuerst du alle Funktionen einfach und intuitiv.

Das Radio kann dank des Nebenstelleneingangs z.B. über einen Schalter zusammen mit der Raumbeleuchtung eingeschaltet werden. Es ist im Schalterdesign System M erhältlich.

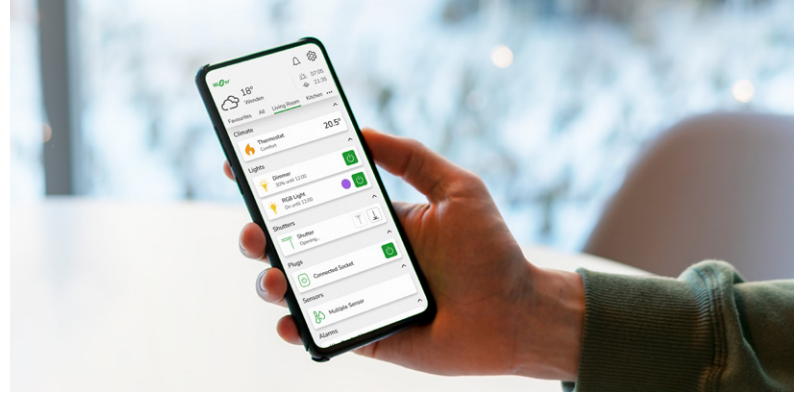

1



## Merten Unterputzradio – Vorteile und Funktionen im Überblick

- Komfortabel und kinderleicht zu bedienen
- Vielseitig einsetzbar: Bad/Küche/Werkstatt
- Benötigt keine zusätzliche Stellfläche, da es flach in der Wand eingebaut ist
- Es ist durch den Anschluss von 230V stets einsatzbereit
- Jede zweifach Steckdose lässt sich in ein Radio verwandeln und kann für einen klangvolleren Alltag sorgen
- Die Zentralplatte des Lautsprechers kann optional angepasst werden



2

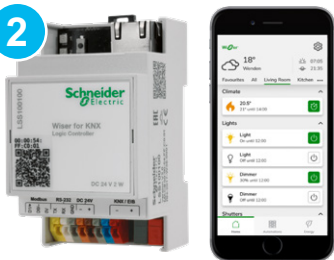

## Multiroom Soundsystem mit Wisir for KNX – Für den vollen Hifi-Genuss

Mit dem Logikcontroller Wisir for KNX lässt sich ein Multiroom Soundsystem in deinen vier Wänden realisieren und per Smartphone, Tablet oder Touch Panel steuern.

Dank der Verbindung verschiedener, vielfältiger Schnittstellen, Standards und Protokolle lassen sich beispielsweise Sonos und Revox Soundsysteme integrieren und steuern. Auch Voice Control über Amazon Alexa und Google Home ist möglich.



Life Is n

**Schneider**  
 Electric

Erfahre mehr über smarte Lösungen für dein Zuhause.  
**[www.se.com/de](http://www.se.com/de)**

**Schneider Electric GmbH**

Gothaer Straße 29  
40880 Ratingen | Germany  
[www.se.com/de](http://www.se.com/de)  
[www.merten.de](http://www.merten.de)

**PREMIUM** | **MARKEN**  
Partner 

© 2022 Schneider Electric. Alle Rechte vorbehalten. Life is On Schneider Electric und Wiser sind Marken und Eigentum von Schneider Electric SE, dessen Tochtergesellschaften und verbundenen Unternehmen. Alle anderen Marken sind Eigentum der jeweiligen Rechtsinhaber.



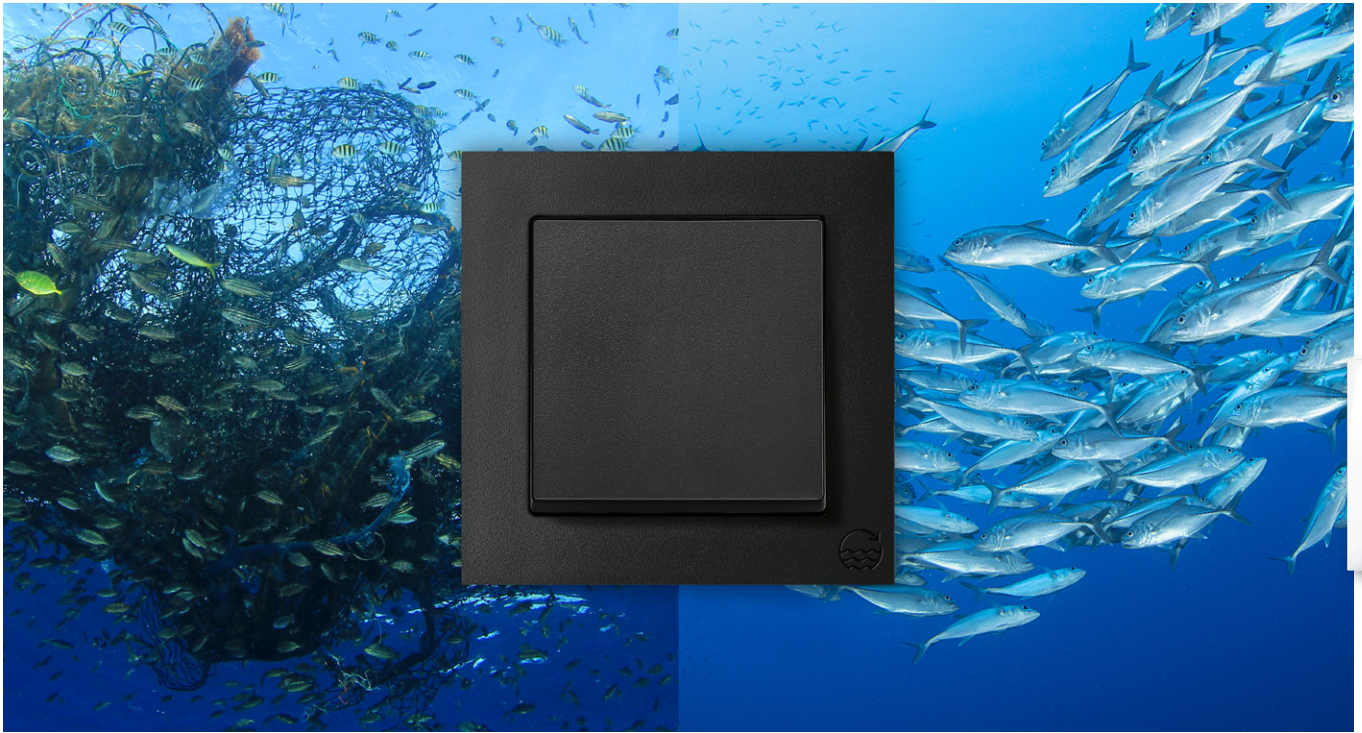

# Merten M-Pure Ocean Plastic

## M-Pure Ocean Plastic vereint Moderne mit Nachhaltigkeit

Mehrere Millionen Tonnen Plastikmüll landen nach Angaben der Vereinten Nationen jedes Jahr im Meer, beeinträchtigen die Meeresfauna und -flora und verursachen irreversible Schäden an den Ökosystemen. Ein wesentlicher Teil des Problems sind Fischernetze, die sowohl das Tierwohl als auch langfristig in Form von Mikroplastik die Ökosysteme gefährden.

Das neue Schalterdesign M-Pure Ocean Plastic in modernem Schwarz matt trägt zur Reduzierung dieser Plastikabfälle bei. Als erster Schalterhersteller auf dem Markt bietet Merten damit ein Sortiment aus Ocean Plastic (Fischernetzen) und recyceltem Kunststoff an, um den genannten Problem entgegenzuwirken. Die Hauptprodukte aus der Serie Merten M-Pure Ocean Plastic werden aus Kunststoffgranulat hergestellt, welches aus 50 % recycelten Fischernetzen besteht. Weitere Produkte der gleichen Serie bestehen aus recyceltem Kunststoff. Alle Produkte werden zudem plastikfrei verpackt.

Die anlässlich der CES 2022 vorgestellten neuen Schalter und Steckdosen unterstreichen den an kreislaufwirtschaftlichen Gesichtspunkten orientierten Nachhaltigkeitsansatz von Schneider Electric. Merten M-Pure Ocean Plastic wurde mit dem CES 2022 Innovation Award in der Kategorie Nachhaltigkeit ausgezeichnet.



Weitere Details in der Pressemitteilung.

Auszug der Zertifizierten  
Produkte aus dem System M  
und System Design



# Nachhaltig zertifizierte Schalterprogramme

## Kreislaufwirtschaft – Cradle to Cradle



Mehr zu Cradle-to-Cradle  
und dem Thema  
Nachhaltigkeit erfährst du  
auf unserer Website.

Beim Gebäudebau wird für Jahrzehnte vorausgedacht. Heute geplante Immobilien bestimmen, wie in Zukunft gelebt wird. Ein Bauvorhaben, das nach dem **Cradle to Cradle** Prinzip „von der Wiege bis zur Wiege“ inspiriert ist, erfüllt bereits heute zukünftige Standards.

Cradle to Cradle ist ein Konzept zur Gestaltung kreislauffähiger, nachhaltiger Produkte, Prozesse und Systeme unter Berücksichtigung des gesamten Lebenszyklus, das weit über normales Recycling hinaus geht, da alle Stoffe dauerhaft Nährstoffe für natürliche Kreisläufe oder geschlossene technische Kreisläufe bilden. Das Cradle to Cradle Zertifikat wird **von einem unabhängigen Institut ausgestellt** und die Produkte werden in fünf Kategorien analysiert und in den Zertifizierungsstufen Bronze, Silber, Gold und Platin bewertet – je höher das Zertifizierungslevel, desto höher sind die Ansprüche.

Mit den **Merten Schalterprogrammen** bieten wir dir nicht nur hochwertige, langlebige und designstarke Schalter, die optimal in jedes Gebäude passen. Viele Produkte aus unseren Merten Schalterprogrammen System M und System Design sind auch mit dem Cradle to Cradle Zertifikat Silber ausgestattet und sind damit **unbedenklich für Mensch und Natur**. Sie machen als kreislauffähiges und besonders nachhaltiges Produkt dein Zuhause noch ein Stück nachhaltiger.

