

Alles aus einer Hand

Produkte und Lösungen für den Wohnbau



merten **RiTO** **ABN** **APC** **etap**

se.com

Life Is On

Schneider
Electric

Alles aus einer Hand – Produkte und Lösungen für den Wohnbau

Unter dem Motto „Alles aus einer Hand“ zeigen wir in dieser Broschüre ein breites Lösungsportfolio und sind dein verlässlicher Partner für smarte und nachhaltige Lösungen im Wohnbau.

Sicherheit, Nachhaltigkeit, Energieeffizienz und damit verbundene Energie- und Kosteneinsparung stehen weiterhin im Fokus. So findest du Neuheiten aus den Bereichen Wiser und KNX oder auch neue Lösungen für den Blitz- und Überspannungsschutz im Gebäude.

Ein besonderes Highlight bildet das intelligente HEMSlogic Gateway, welches ein automatisiertes Energie- und Lastmanagement ermöglicht und somit zur Eigenverbrauchsoptimierung sowie zur Steigerung der Energieautarkie in Wohnhäusern beiträgt.

Entdecke diese und weitere Produkte und innovative Lösungen für Neubau, Umbau und Renovierung.

Seite 04



Seite 11



Seite 28

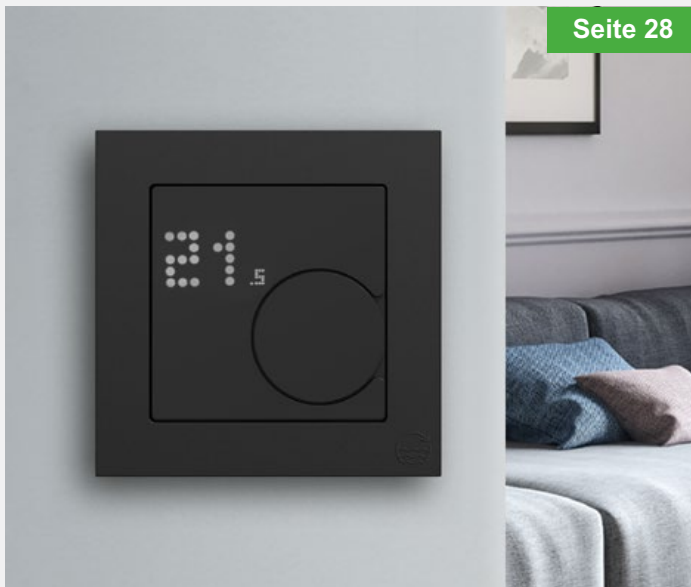

Inhaltsverzeichnis

 	HEMSlogic – Home Energy Management System	04
 	ABN Prisma XS Verteilertechnik Systemübersicht	08
 	ABN Gehäusesystems	11
 	ABN Feldverteiler Multimedia – Premium Unterverteiler	12
 	ABN LexCom Home	13
 	ABN Wandlerkomplettschrank im neuen R-Gehäusesystem	14
 	ABN Installationsverteiler für Reiheneinbaugeräte und Reihenklemmen	14
 	ABN Standschrank für die Verteilertechnik	15
 	ABN Kommunikation von RfZ zu APZ-Raum	16
 	ABN Zählerfelder in Doppelkupfer für 355A	17
 	ABN Zählerfelder mit Raum für besondere Anwendungen	17
 	Mureva – Feuchtraum-Verteilersystem	18
 	Blitz- und Überspannungsschutz	20
 	Acti9 AFDD & Acti9 AFDD Active	22
 	Schneider Charge – eMobility-Lösung	24
 	EVlink Pro DC Schnelladelösung	26
 	Merten M-Pure Ocean Plastic	28
 	Merten USB Ladestationen	30
 	qles – Die Verbindung von Funktion und Design	32
 	Bewegungsmelder ARGUS 360	33
 	Exxact Schalterdesign	34
 	SIGMA care Rufanlage	36
 	Wiser Home	38
 	Quick Home Connect – ZigBee Funklösung	39
 	KNX Tastsensor Flex im System Design	40
 	SpaceLogic KNX 4 Zoll Mini Touch	42
 	SpaceLogic KNX Hybrid Modul	44
 	KNX Secure – Höchste Datensicherheit	46
 	USV-Lösungen	48
 	Software-Lösungen von Schneider Electric	50
 	Nachhaltigkeit	52
 	Kreislaufwirtschaft – Cradle to Cradle	54
	Über Schneider Electric	56
	Beratung und Unterstützung vor Ort	57
	mySchneider: Digitale Services	58
	Neuheiten: Bestell- und Preisdaten	60

Die neue Generation des Energiemanagements

Das **H**ome **E**nergy **M**anagement **S**ystem HEMSlogic von Schneider Electric verbindet die Visualisierung und Steuerung der Energieflüsse mit Effizienz, in dem es die im Haus erzeugte und benötigte Energie automatisiert regelt. HEMSlogic ermöglicht die Optimierung des Eigenverbrauchs und damit Kosteneinsparungen. Das Energiemanagement-Gateway regelt die Integration und automatisierte Steuerung erneuerbarer Energiequellen und schafft somit eine nachhaltigere Energieversorgung. Mit HEMSlogic kann sich das Zuhause deiner Kunden zum Prosumer Home verwandeln!

Mit dem HEMSlogic Gateway von Schneider Electric agieren deine Kunden wirklich smart, mit einer zukunftssicheren und interoperablen Lösung für jedes Zuhause. Alle bestehenden und neuen Komponenten, wie Wallbox, Wärmepumpe oder Klimagerät können in einer App gesteuert und visualisiert werden – dabei spielt es keine Rolle, ob deine Kunden ein Schneider Electric Produkt nutzen oder das eines Drittanbieters*. Mit HEMSlogic reduzieren deine Kunden ihre Stromrechnung dank künstlicher Intelligenz, die ihre Geräte vorausschauend anhand von AI-basierten Algorithmen vernetzt.

Profitiere von einer Lösung aus einer Hand in der gewohnten Schneider Electric Qualität mit lokalem Support und einem festen Ansprechpartner für Service, Lieferung und Gewährleistung.

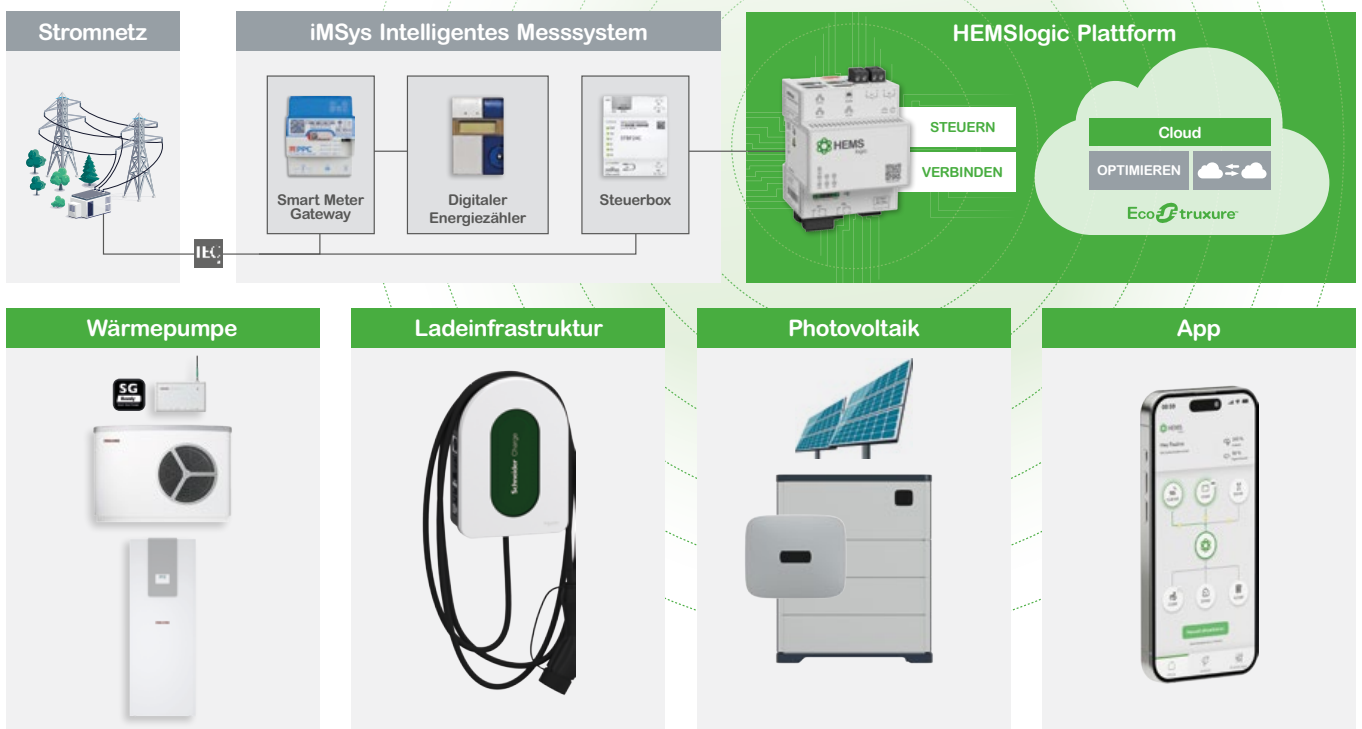

* siehe Kompatibilitätsliste auf Seite 7



Hauptvorteile für deine Kunden im Überblick



Netzentgeltreduzierung

Erfüllung der Anforderungen „Steuerbarer Verbraucher (SteuVE)“ nach EnWG§14a.



Interoperabel zu Drittanbietern

HEMSlogic verbindet Schneider Electric Komponenten und ist mit einer Vielzahl von Drittanbietern kompatibel.



Einfache Benutzeroberfläche

Benutzerfreundliche App-Lösung zur Verwaltung aller bestehenden und neuen Energieanlagen in einem System.



Was bedeuten die Regelungen des §14a EnWG für deine Kunden?

Der Paragraph 14a EnWG regelt den Umgang mit neuen steuerbaren Verbrauchseinrichtungen in Privathaushalten im Niederspannungsnetz, also von privaten Ladepunkten von Elektroautos, Wärmepumpen und Kälteerzeugungsanlagen sowie Batteriespeichern, wenn sie Strom beziehen.

Für deine Kunden bedeutet das: Sie können Netzentgelte sparen, wenn sie in ihrer Unterverteilung einen Energiemanagement-Baustein einsetzen, der §14a EnWG-fähig ist.



Key-Features im Überblick



Messen & Visualisieren

Produktion und Verbrauch von Energieanlagen. Schaffung konkreter Einblicke in die selbst erzeugte Energie, die Verteilung an die Verbraucher und den Verbrauch im Hausnetz.



Optimierung des Eigenverbrauchs

Senkung der Netzabhängigkeit durch direkte und automatische Steuerung von Geräten auf der Grundlage datengesteuerter Algorithmen.



Kosteneinsparung & CO₂-Reduzierung

Monetäre Einsparungen von ~10-20 % im Vergleich zu einem nicht verwalteten Haus sowie Reduzierung des CO₂-Fußabdrucks.



Lastmanagement

Kürzung und Verlagerung von Lasten wie Elektroautos und Wärmepumpen, um den Bedarf an größeren Netzanschlüssen zu eliminieren.



Erweiterbar

Durch „Over-the-Air“ Software Updates zukunftsicher erweiterbar mit neuen Funktionen wie bspw. dynamische Tarife.

Vorteile für dich als Elektriker

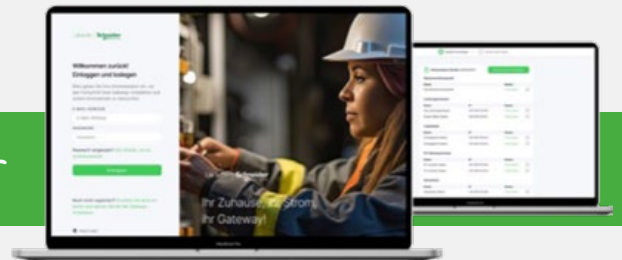

Zeitsparende Installation

Installation und Inbetriebnahme des Energiemanagementsystems über die Schneider Electric Inbetriebnahme-App. Einfache Integration von Energieanlagen.



Modular und skalierbar

Flexibles und skalierbares Systemdesign zur Erfüllung der Anforderungen der Endbenutzer inkl. Einbindung von Bestandsanlagen*.



Höchste Sicherheitsstandards

Datenschutz und Privatsphäre garantiert in Übereinstimmung mit den neuesten Standards.



Konform mit neuesten Gesetzen

Lösung für die Anforderungen des §14a EnWG.



Alles aus einer Hand

Ein Anbieter für Beschaffung, Support und Garantie.

Jetzt Partner werden:
merten.de/prosumerpartner



Zertifizierter Partner
für Prosumer

Schneider
Electric

Kompatibilitätsliste (Stand Q3/2024 – wird fortlaufend erweitert)

EV Ladestation	
Hersteller	Modell
Schneider Electric	Schneider Charge
Schneider Electric	Evlink Pro AC
Schneider Electric	Evlink Pro AC Eichrecht
Schneider Electric	EVlink Wallbox G4 Smart
Mennekes	AMTRON 4Business
Mennekes	AMTRON Charge Control
Mennekes	AMTRON Professional
Mennekes	AMTRON Professional PnC
Mennekes	AMTRON Professional+
Mennekes	AMTRON Professional+ PnC
Mennekes	AMTRON Professional TCX
Mennekes	AMTRON Professional+TCX
Mennekes	Amtron Xtra
Mennekes	Amtron Premium
Keba	KeContact P30 c-series
Keba	KeContact P30 x-series
Keba	Dienstwagen-Wallbox
Keba	PV EDITION
Keba	KeContact P40
Keba	KeContact P40 Pro
Alfen	Eve Single S-Line
Alfen	Eve Single Pro-Line
Alfen	Eve Single Pro-Line DE
go-e	Charger Gemini
go-e	Charger Gemini flex
go-e	Charger Gemini 2.0
go-e	Charger Gemini flex 2.0
go-e	Charger Home+
go-e	Charger Homefix
Vestel	EVC04 Home Smart
Vestel	EVC04 Connect Plus

Wärmepumpen	
Hersteller	Modell
Stiebel Eltron	Alle Modelle via ISG
Vaillant	Alle Modelle via myVaillant connect

PV-Wechselrichter + Batterie	
Hersteller	Modell
Schneider Electric	Schneider Inverter
Kostal	PIKO IQ
Kostal	PIKO CI
Kostal	PLENTICORE plus
Kostal	PLENTICORE plus - G2
Kostal	PLENTICORE G3
Kostal	PLENTICORE BI xx/26 G2
Kostal	PLENTICORE BI xx/26
Kostal	PLENTICORE
SMA	Sunny Boy
SMA	Sunny Tripower
SMA	Sunny Boy Smart Energy
SMA	Sunny Tripower Smart Energy
SolarEdge	SEXXK-Reihe
SolarEdge	SEXXXXH-Reihe
Fronius	Primo GEN24
Fronius	Symo
Fronius	Symo GEN24
Fronius	Tauro Eco
Fronius	Tauro
Fronius	Verto
Fronius	Primo GEN24 Plus
Fronius	Symo Hybrid
Fronius	Symo Gen24 Plus

Energiezähler	
Hersteller	Modell
Schneider Electric	iEM 3155
Schneider Electric	iEM 3255

HEMSlogic – Technische Daten



- Selbstlernendes Energiemanagement mit Vorhersagen und Optimierung
- Ein System für alle Energieanlagen
- Netzkonformer Anschluss über SMGW & Steuerbox
- Protokolle für Steuerung: Modbus, EEBUS, SGready
- 230V AC-Spannungsversorgung
- Überspannungsschutz Kat.3
- 4TE Einbaugröße
- 3 Ethernet Ports | 4 Relaiskontakte | 2 RS485 Ports

Prisma XS Verteilertechnik – Das System für alle Anwendungen

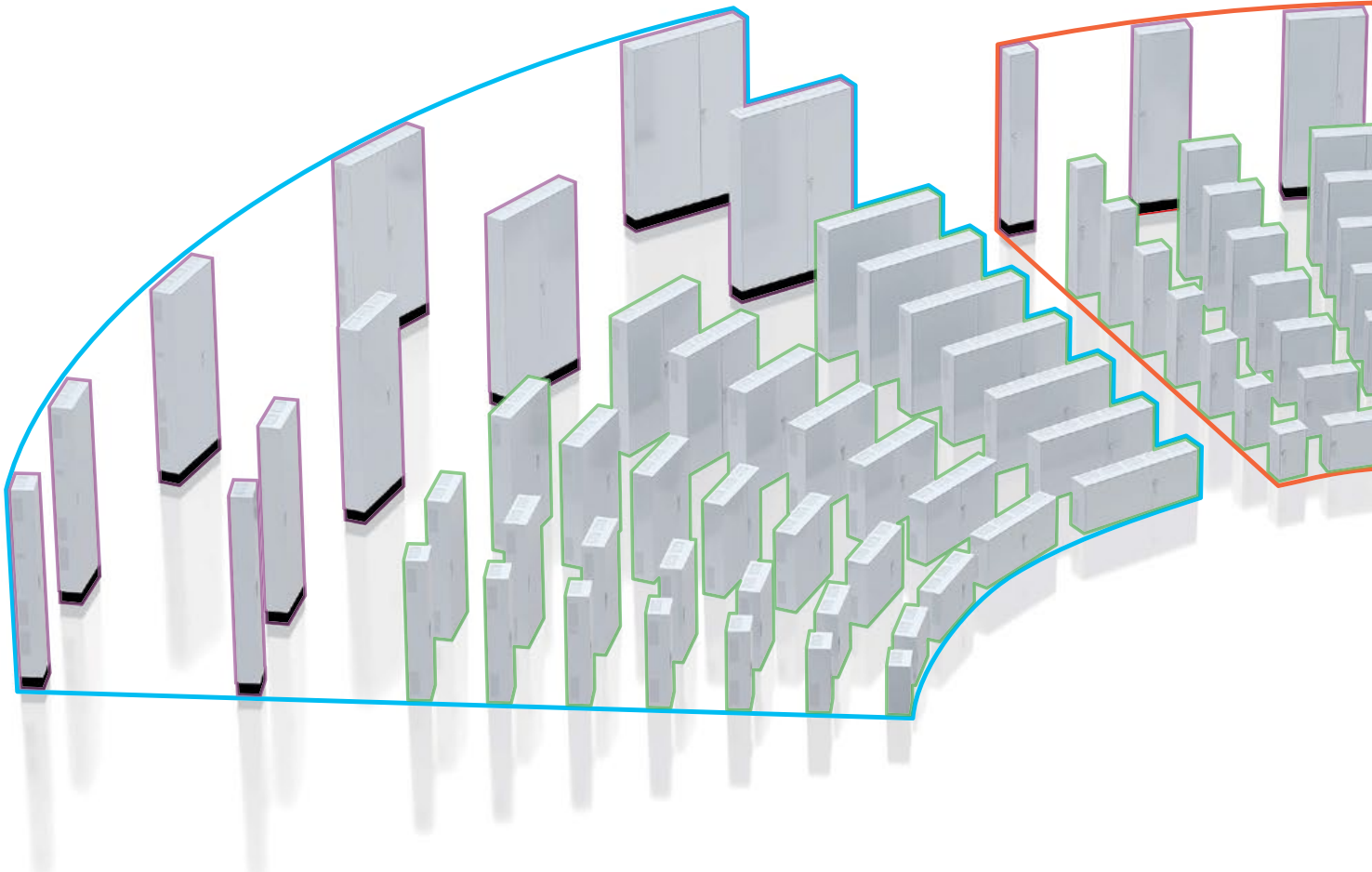

□ Standschränke

□ Wandschränke

□ RS, schutzisoliert, □, IP44

Zentrum der Energie

Die nächste Generation des ABN Gehäusesystems stellt sich als fantastische Vielfalt für das Zentrum der Energie vor.

Mit den Gehäuseserien RS, RV und RP stellen wir die Basis für die Energieverteilung im Wohnbau und den kleinen Zweckbau.

Entdecke auf den folgenden Seiten die Möglichkeiten und Vorteile rund um unser neues Gehäusesystem.

Schutzisoliert, IP44

Baubreite Baubreite	1 300 mm	2 550 mm	3 800 mm	4 1050 mm	5 1300 mm
3 500 mm	ABNRS103	ABNRS203	ABNRS303	ABNRS403	ABNRS503
4 650 mm	ABNRS104	ABNRS204	ABNRS304	ABNRS404	ABNRS504
5 800 mm	ABNRS105	ABNRS205	ABNRS305	ABNRS405	ABNRS505
6 950 mm	ABNRS106	ABNRS206	ABNRS306	ABNRS406	ABNRS506
7 1100 mm	ABNRS107	ABNRS207	ABNRS307	ABNRS407	ABNRS507
8 1250 mm	ABNRS108	ABNRS208	ABNRS308	ABNRS408	ABNRS508
9 1400 mm	ABNRS109	ABNRS209	ABNRS309	ABNRS409	ABNRS509
12	ABNRS112	ABNRS212	ABNRS312	ABNRS412	ABNRS512
1980 mm	ABNRS112L05	ABNRS212L05	ABNRS312L05	ABNRS412L05	ABNRS512L05

Technische Änderungen vorbehalten. Angaben ohne Gewähr. Abbildungen dienen nur zur Veranschaulichung.

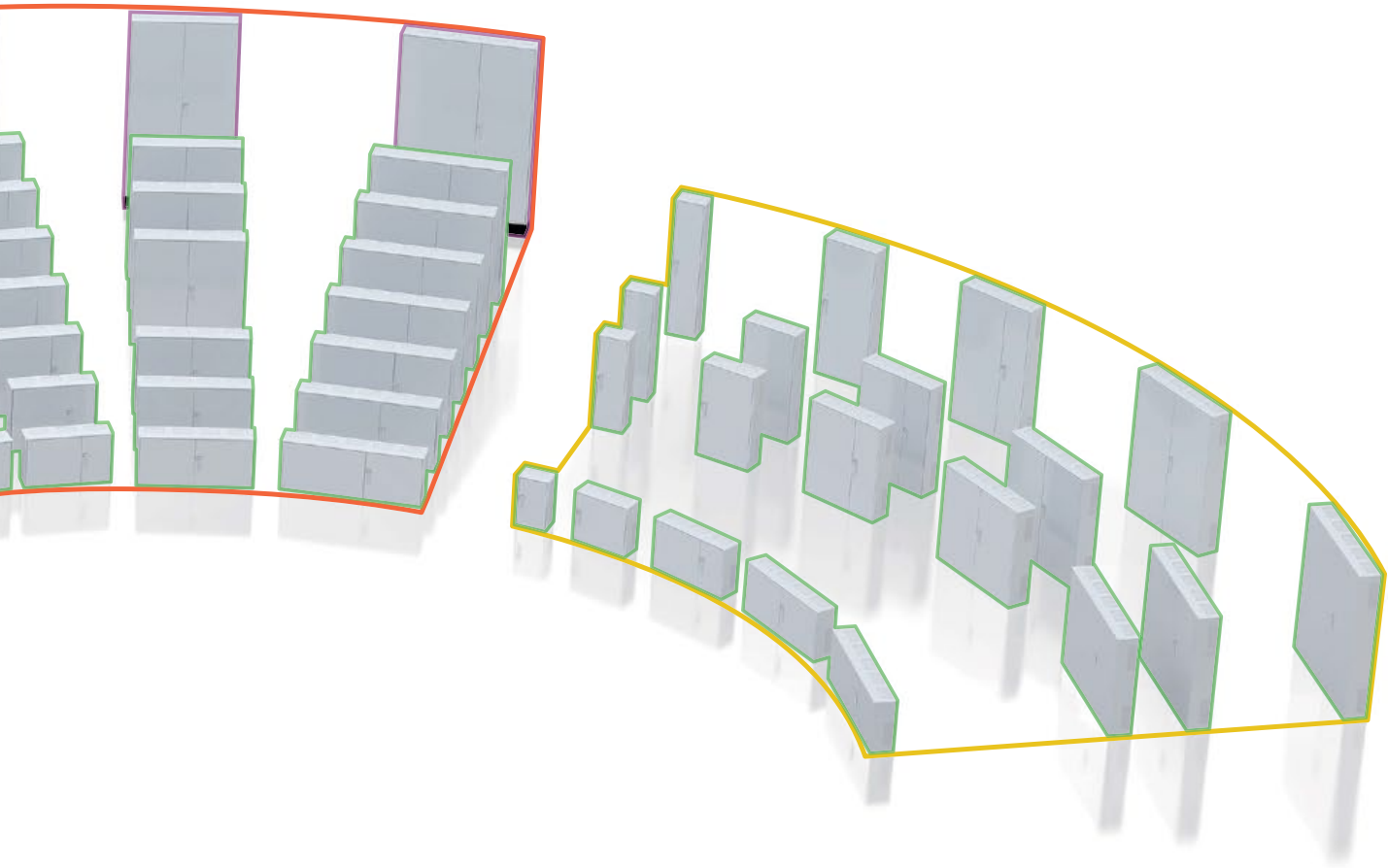

□ RV, schutzgeerdet, ⚡, IP44

□ RP, schutzisoliert, Ⓜ, IP54

Geerdet, IP44

Baubreite Baunöhe	Geerdet, IP44				
	1 300 mm	2 550 mm	3 800 mm	4 1050 mm	5 1300 mm
3 500 mm	ABNRV103	ABNRV203	ABNRV303	ABNRV403	ABNRV503
4 650 mm	ABNRV104	ABNRV204	ABNRV304	ABNRV404	ABNRV504
5 800 mm	ABNRV105	ABNRV205	ABNRV305	ABNRV405	ABNRV505
6 950 mm	ABNRV106	ABNRV206	ABNRV306	ABNRV406	ABNRV506
7 1100 mm	ABNRV107	ABNRV207	ABNRV307	ABNRV407	ABNRV507
8 1250 mm	ABNRV108	ABNRV208	ABNRV308	ABNRV408	ABNRV508
9 1400 mm	ABNRV109	ABNRV209	ABNRV309	ABNRV409	ABNRV509
12 1980 mm	ABNRV112	ABNRV212	ABNRV312	ABNRV412	ABNRV512

Schutzisoliert, IP54

Baubreite Baunöhe	Schutzisoliert, IP54				
	1 300 mm	2 550 mm	3 800 mm	4 1050 mm	5 1300 mm
3 500 mm	ABNRP103	ABNRP203	ABNRP303	ABNRP403	ABNRP503
4 650 mm					
5 800 mm					
6 950 mm	ABNRP106	ABNRP206	ABNRP306	ABNRP406	ABNRP506
7 1100 mm	ABNRP107	ABNRP207	ABNRP307	ABNRP407	ABNRP507
8 1250 mm					
9 1400 mm	ABNRP109	ABNRP209	ABNRP309	ABNRP409	ABNRP509
12 1980 mm					

Technische Änderungen vorbehalten. Angaben ohne Gewähr. Abbildungen dienen nur zur Veranschaulichung.

Systemübersicht

Ein System für Millionen Lösungen – ob Zählerschrank oder Energieverteiler, ob Wandschrank oder Standschrank und Kabeleinführung aus allen Richtungen sowie Anschluss und Verbindungselemente.

Im Zentrum der Energie wird alles für das Gebäude der Zukunft mit der individuellen Energieverteilung vereint.

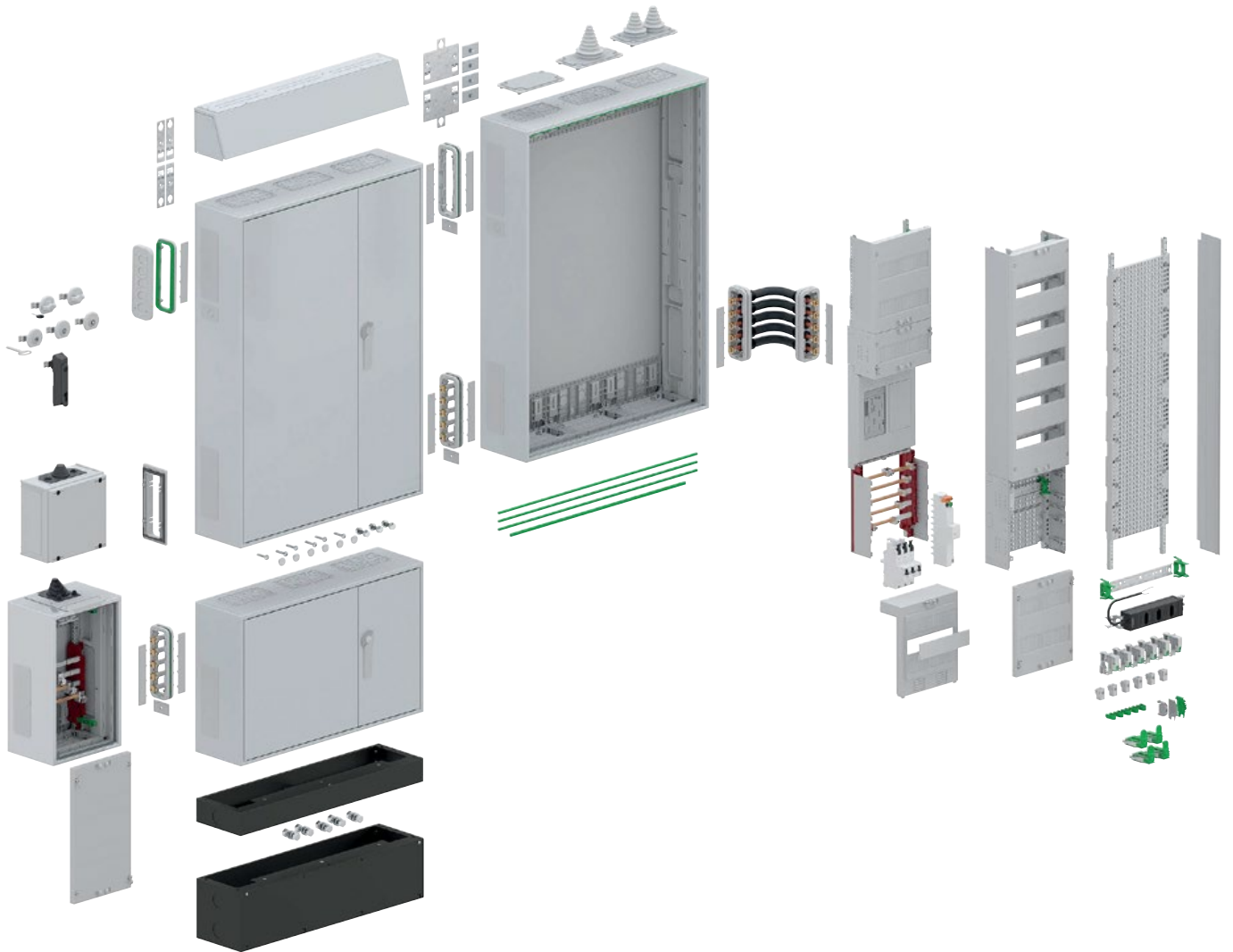



Vorteile im Überblick

- » Neuer Zäblerschrank - schutzisoliert in IP44
- » kann mit wenigen Handgriffen auf IP54 erweitert werden
- » umfangreiches Zubehör
- » einfache Handhabung und schnelle Installation des intelligenten Messsystems
- » mit 210 mm Tiefe bieten Wand- und Schrankschrank viel Platz zum Verdrahten

Zentrum der Energie

Die nächste Generation des ABN Gehäusesystems stellt sich als fantastische Vielfalt für das Zentrum der Energie vor. Mit den Gehäuseserien RS, RV und RP stellen wir die Basis für die Energieverteilung im Wohnbau und den kleinen Zweckbau.

Entdecke die Möglichkeiten und Vorteile rund um unser neues Gehäusesystem und überzeuge dich selbst von unserer Qualität Made in Germany.



ABNRS207E0011



ABNRS309

Feldverteiler Multimedia – Premium Unterverteiler



Baureihe ABNRM...M03

Komplettschrank für Aufputz-Montage bestehend aus: RM-Gehäuse mit Mediatür, Verteilerfeld, Multimediafeld **LexCom Home** bestehend aus: vollflächiger Multimedia-Montagefläche zur Aufnahme von **LexCom Home**-Zubehör in Steck- und Schraubtechnik, IP31



Baureihe ABNRU...M03

Komplettschrank für Unterputz- und Hohlwand- Montage bestehend aus: Blendrahmen inkl. Mediatür (Tür mit Lüftungsschlitzen und Kunststoffeinsatz für WLAN), Verteilerfeld, Multimediafeld **LexCom Home** bestehend aus: vollflächiger Multimedia-Montagefläche zur Aufnahme von **LexCom Home**-Zubehör in Steck- und Schraubtechnik, IP30



LexCom Home – die neue multimediale Welt

Bestückungspakete für Multimedia-Anwendungen

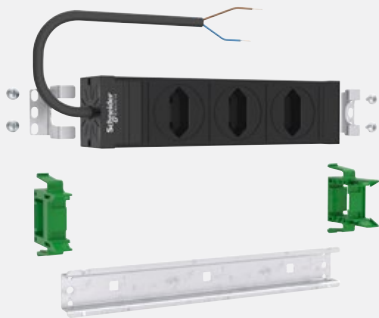

ABNPE303P02
Schutzkontaktsteckdose EURO
3-fach drehbar Media mit 2m
Leitung H05VV-F 3G1,5mm²
und Montagezubehör

reduzierter Preis



BPVX004
Bestückungspaket LexCom Home
bestehend aus 5x Fix RJ45 und
5x S-One RJ45 Cat6

reduzierter Preis



BPVX003
Bestückungspaket LexCom Home
bestehend aus 4x Fix Box und
5x Fix Cable

reduzierter Preis

Schnell und einfach – das RJ45-Modul



Das kompakte und einteilige Design des RJ45-Moduls bietet viele Vorteile: eine intelligente Schirmkontaktierung, aufgedruckte Farbcodierungen und Messerkontakte ermöglichen ein bis zu 50 % schnelleres Auflegen der Cat-Leitungen. Das einzige Werkzeug, das gebraucht wird, ist eine Feinschneidzange.

Die Zeitersparnis beim Auflegen der Cat-Leitungen und das einteilige RJ45-Modul.



Katalog-Download:
Systembeschreibung
Feldverteiler



Website:
Feldverteiler
ABN-Electro



Produktdatenbank:
ABN-Electro

Wandlerkomplettschrank im neuen R-Gehäusesystem

- Neue Wandlerkomplettsschränke (100 A – 250 A Dauerstrom) inklusive Prüfklemmen und Spannungspfadicherungen nach TAB-Vorgaben zahlreicher Energieversorger
- Wandlerkomplettsschränke nach Vorgaben FNN-Standard in 100 A, 200 A und 250 A
- Neuer Schrank – schutzisoliert in IP44
- Kann mit wenigen Handgriffen auf IP54 erweitert werden
- Umfangreiches Zubehör aus dem System Gehäuse der RS Baureihe



ABNRS307X0001



ABNRS309X0002

Installationsverteiler für Reiheneinbaugeräte und Reihenklemmen

- Neuer Schrank mit IP44 Schutzisoliert
- Kann mit wenigen Handgriffen auf IP54 erweitert werden
- Ein Umbau zum Schutzgeerdeten Schrank problemlos möglich
- Umfangreiches Zubehör aus dem System Gehäuse der RS Baureihe
- Einfache Handhabung und schnelle Installation der Energieverteilung oder KNX Steuerung, dank mechanisch vormontiertem Energieverteiler System Prisma XS
- Mit 210 mm Tiefe bieten Wand- und Standschrank viel Platz zum verdrahten



ABNRS207K02



ABNRS312K03

Standschrank für die Verteilertechnik

- Neuer System Schrank für das bekannte System Prisma XS
- IP44 im Standard und mit wenigen Handgriffen auf IP54 erweiterbar
- In der Ausführung Schutzisoliert gibt es den Schrank mit und ohne seitlichen Durchbruch. Damit lassen sich auch die Verteiler mit 210 mm Tiefe einfach aneinanderreihen.
- Für den Ausbau der Schränke kann mit unserem umfangreichen System Prisma XS die individuelle Energieverteilung erstellt werden.
- Die Planung erfolgt in ecoreal XS



ABNRS212

ABNRS212L05

ABNRV212



Kommunikation von RfZ zu APZ-Raum

ABNI

Für die Installation von intelligenten Messsystemen im Zählerschrank ist die sichere Kommunikation vom Smart Meter Gateway im RfZ zum VNB Router im APZ-Raum. Dafür bieten wir ein geprüftes Netzkabel das auch ohne Schutzschlauch zusammen mit den Niederspannungsleitungen im Schrank verlegt wird.

Mit dem BP167 steht auch ein Packet zur Verfügung für die sichere Verlegung durch den nicht plombierten Bereich.

- Netzwerkleitung CAT6a ist 6 kV geprüft
- Schnittstelle BP120 mit 2x RJ45 Buchse zum Patchen
- BP120 kann an 4 unterschiedlichen Positionen montiert werden und ersetzt 3 verschiedenen Schnittstellen
- BP167 Leerrohr mit Befestigungen zum Rasten im Verteilerfeld und auf dem APZ



Zählerfelder in Doppelkupper für 355A

Beim Aufbau großer Zähleranlagen für Mehrfamilienhäuser mit großem gleichzeitigen Energiebedarf im Gebäude. Zum Beispiel beim Direktanschluss von Ladepunkten im einzelnen Zählerplatz.

- Zählerfelder in Doppelkupper für 355A
- Direkte Kombination mit Wandleranlagen möglich



Zählerfelder mit Raum für besondere Anwendungen

Die neuen Zählerfelder mit Raum für besondere Anwendungen (RFBA) ermöglichen die Absicherung einer Wallbox oder Wärmepumpe direkt im jeweiligen Zählerfeld. Des Weiteren können hier auch Energieflussrichtungssensoren und die Absicherung eines Wechselrichters verbaut werden.

- Felder für Steckzähler in Bauhöhe 9 mit 300 mm mehr Anschlussraum
- Neue Produktnorm (noch nicht veröffentlicht) erlaubt die Nutzung als Energieverteiler für die Elektromobilität, Wärmepumpe oder PV-Anlage





Mureva – Feuchtraum-Verteilersystem

Multifunktional, dank eines umfassenden Angebots

Die neu überarbeitete Mureva Verteilersistem mit hoher Schutzart IP65, IK09 und neuem Design. Bestehend aus Aufputzverteiler von 2-72 TE für Schutzkomponenten bis 125A und grenzloser Kombinierbarkeit.

Zwei Montage-Ebenen für Leistungsschalter und AC3 Schütze im selben Gehäuse wie Reiheneinbaugeräte.



Weitere technischen Merkmale:

- 1- bis 4-reihiger Verteiler
- Installationsgeräte bis 125 A
- IP65/IP67 und IK09
- Selbstverlöschendes Kunststoffmaterial
- Hitzebeständig bis 750°C gemäß IEC 60695-2-1
- Halogenfrei
- Betriebstemperatur beträgt -25°C bis +60°C

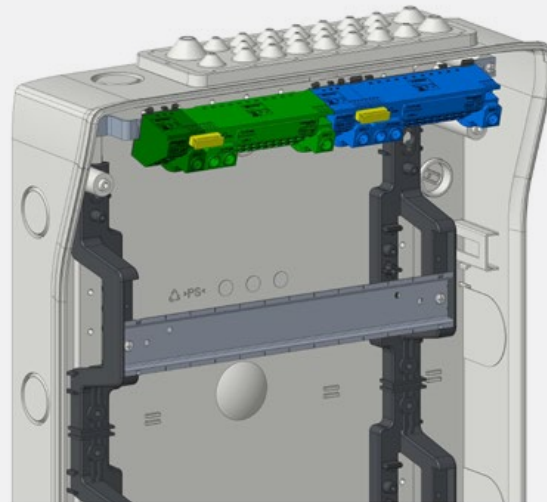
**NEU im Sortiment**

- 13431DE Mureva Kleinverteiler AP 1 x 12 TE IP65
- 13433DE Mureva Kleinverteiler AP 2 x 12 TE IP65
- 13435DE Mureva Kleinverteiler AP 3 x 12 TE IP65
- 13988 Mureva Kleinverteiler AP 4 x 12 TE IP65

Zusatzfeatures:

- Neue Kabeleinführung
- Neue Kabelabdeckung
- Neue Steckklemmen





Vorteile und Funktionen

- » **Kompaktes Design**
Reduziert den Platzbedarf zu gängigen Überspannungsableiter um die Hälfte
- » **Ausführung mit integrierter Vorsicherung**
kein zusätzlicher Back-up-Schutz erforderlich
- » **Hohe Ableitfähigkeit**
bei direkten und indirekten Blitzereignissen
- » **Zertifizierte energetische Koordination**
zwischen SPDs
- » **Einfach austauschbare Schutzmodule**
zur nachhaltigen, schnellen und einfachen Wartung ohne Demontage des gesamten Gerätes
- » **Effektive Kommunikation**
des End-of-Life-Status der SPDs durch Fernmeldekontakte und optischen Funktions- und Defektanzeige
- » Einsatz auch bei hohen prospektiven Kurzschlussströmen

Blitz- und Überspannungsschutz – Schütze deine elektrischen Anlagen

Acti9 iPRD1 und Resi9/Acti9 iPRD Überspannungsschutzgeräte (SPDs) ergänzen das Acti9-System und sind exklusiv bei Schneider Electric erhältlich. Sie erhöhen die Sicherheit, steigern die Leistungsfähigkeit und verbessern die Anlagenverfügbarkeit. Resi9/Acti9 SPDs schützen deine Elektroinstallation und empfindliche Geräte vor induzierten oder leitungsgebundenen Überspannungen, die durch direkte oder indirekte Blitzeinschläge verursacht werden, so dass deine Installation sicher geschützt ist, selbst in den anspruchsvollsten Umgebungen.



R9L2C640



A9L2F640



A9L1H625



A9L1C625



A9L1F325

Unsere neuen Lösungen: Resi9/Acti9 iPRD & Acti9 iPRD1

Acti9 iPRD1



Resi9/Acti9 iPRD



Zeitsparende Installation

- Weniger Komplexität durch integrierte Ableitervorsicherung (Schnelle und einfache Auswahl der SPDs möglich)
- Zertifizierte energetische Koordination zwischen SPDs



Wartung

- Einfach austauschbare Schutzmodule (nachhaltige, schnelle und einfache Wartung ohne Demontage des gesamten Gerätes)
- Effektive Kommunikation des End-of-Life-Status der SPDs durch Fernmeldekontakte und optischen Funktions- und Defektanzeige



Kostensparnis

- Geringer Platzbedarf, da die zusätzliche Ableitervorsicherung nicht benötigt wird
- Geringere Kosten durch: weniger Komponenten, weniger Installationsaufwand und geringeren Anschlussquerschnitten
- Kompaktes Design – Reduziert den Platzbedarf zu gängigen Überspannungsableitern um die Hälfte



Leistungssteigerung

- Hohe Ableitfähigkeit bei direkten und indirekten Blitzereignissen
- Langlebig aufgrund hohem Ableitvermögen
- Einsatz auch bei hohen prospektiven Kurzschlussströmen



Acti9 AFDD & Acti9 AFDD Active – Mache aktive Sicherheit zu deinem neuen Standard

All-in-one-Schutz und Sichtbarkeit in 36 mm Breite (2 TE)

Dieses neue Acti9 AFDD Active System verfügt über ein All-in-One-Gerät mit einem FI/LS und einer Fehlerlichtbogen-Schutzeinrichtung (AFDD) sowie einer Variante mit einem Leitungsschutzschalter und einer Fehlerlichtbogen-Schutzeinrichtung (AFDD) in einem Gerät, um einen umfassenden Schutz zu gewährleisten. Der erweiterte Schutz wird durch die Option der integrierten Vernetzung weiter verbessert. Mit dieser integrierten Konnektivität erhältst du eine zukunftssichere, kostengünstige und einfach zu installierende Lösung für deine Anwendungen. Neben einer vernetzten All-in-One-Lösung gibt es auch unvernetzte Varianten mit den gleichen Schutzfunktionen des AFDD, FI/LS oder LS. Dadurch kann für jede Anwendung die passende Lösung gewählt werden.



Drahtlose Verbindung
mit dem Gateway



Keine Zusatzgeräte erforderlich,
integrierte Konnektivität.



Schneller
Einbau



Kompakte Baugröße des Schutzschalters
(36 mm > 2 TE)



Einfache Integration in alle Steuerungen
und Leitsysteme. Fertige Gerätetreiber
und Visualisierung für EcoStruxure™
Power Monitoring Expert.

Systemübersicht – Acti9 AFDD und Acti9 AFDD Active

+ Acti9 AFDD

Fehlerlichtbogen-Schutzeinrichtung mit Überlast- und Kurzschlusschutz oder einem FI/LS-Schutz gegen elektrisch verursachte Brandgefahren. Durch kontinuierliche Analyse einer großen Anzahl elektrischer Parameter erkennt das Gerät das Auftreten elektrischer Fehlerlichtbögen, die Ursache vieler Brände sind. Es schaltet die betroffenen Stromkreise ab und verringert somit die weitere Brandentstehung.

- AFDD
- FI/LS oder LS
- Netzspannungsüberwachung
- nur 2 TE Breite
- Einspeisung Kabel von oben und unten
- Einspeisung Kammleiste von oben



Installationsverteiler – unvernetzt

+ Acti9 AFDD Active

Neben den Funktionen des Acti9 AFDD bietet der Acti9 AFDD Active in Kombination mit dem Panel Server zur Erfassung und Verarbeitung von Daten ermöglicht die Acti9 ARC iC40 Active AFDD eine Überwachung und eine Diagnose von Stromkreisen bis zu einzelnen Verbrauchern.

Die drahtlose Kommunikationstechnologie vereinfacht die Verdrahtung und Inbetriebnahme von Schaltanlagen: Die Kommunikation des Acti9 ARC iC40/VigiARC Active AFDD mit dem Panel Server erfolgt über eine Funkverbindung.

- AFDD
- FI/LS oder LS
- Netzspannungsüberwachung
- Wireless-Kommunikation
- nur 2 TE Breite
- Protokollfunktion
- Diagnose und Analyse
- Alarmierung
- Messung und Überwachung
- Einspeisung Kabel von oben und unten
- Einspeisung Kammleiste von oben



Installationsverteiler – vernetzt

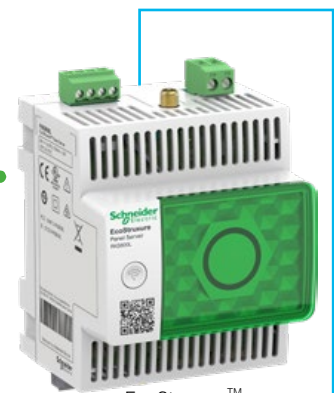

EcoStruxure™ Panel Server

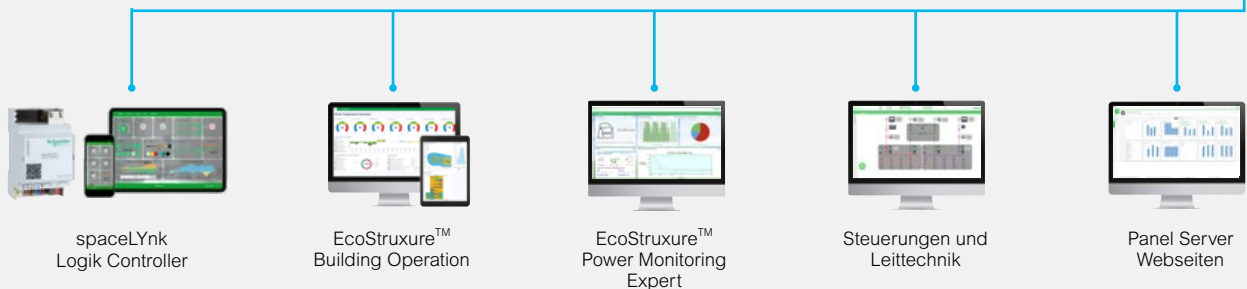



Vorteile

- » Einfache Installation in weniger als 5 Minuten
- » Inbetriebnahme und Betrieb per App
- » Lademanagement via PLC (ohne zusätzliche Verkabelung) in Abhängigkeit vom Gebäudeverbrauch

Applikation

- » Laden im Einfamilienhaus
- » Prosumer-Anwendungen

Schneider Charge – Die einfache und smarte eMobility-Lösung

Biete deinen Kunden eine schnell und einfach zu installierende Ladestation. Diese End-to-End-Lösung von Schneider Electric besteht nicht nur mit einem attraktiven Design, sondern auch einer einfachen Bedienung.

Gleichzeitig Energiekosten senken und dabei den CO₂-Fußabdruck reduzieren – mit der Schneider Charge Wallbox ist es möglich.

- Smarte Wallbox für den Heimbereich
- Einbindbar in die Schneider Electric HEMS Lösung
- Einfache Installation in weniger als 5 Minuten
- Inbetriebnahme und Betrieb per App
- Kompatibel mit variablen Tarifen
- Lademanagement via PLC (ohne zusätzliche Verkabelung) in Abhängigkeit vom Gebäudeverbrauch



Schneider Charge auf einen Blick



Leistungsstark

- Leistung: 11 & 22 kW
- Anschluss: 1 oder 3 phasig
- Erdungssystem: TT, TN-S, IT
- Schutzgrad: IP55 / IK10
- Betriebstemperatur
22 Kw : -30 to 50 °C
11 Kw : -30 to 55 °C



Effizientes Design

- Abmessungen & Gewicht
ATC 345 x 245 x 108 mm | 2.5 kg
T2S 345 X 245 X 118 mm | 2.8 kg
- Kabellänge 5 & 7 m
- Installation in ≤5 min
- Kabeleinführung von oben,
unten oder hinten
- Zubehör:
Kabelhalter, Peak Controller



Nachhaltig

- Smartes & per App gesteuert Laden
 - Wiser
 - HEMSlogic
 - 3rd Party Apps (z.B. Monta)
- Grüne Verpackung
- HEMSlogic-kompatibel
- Kommunikation via OCPP1.6J



Schnelladelösung für Flotten und Gewerbe

EVlink Pro DC 120, 150 oder 180 kW

Die EVlink Pro DC Ladestationen, speziell für Flottendepots sowie kommerzielle und Industriegebäude entwickelt, garantieren eine nahtlose Benutzererfahrung für EV-Installateure, Betreiber und Fahrer.

Die DC-Ladestationen lassen sich mit dem Lastmanagementsystem EV Charging Expert verbinden und ermöglicht so eine kombinierte Ladeinfrastruktur mit AC- und DC-Stationen.

- Flexibel skalierbar von 120 kW bis 150 kW und 180 kW
- Integration in Lademanagementsystem EV Charging Expert
- Dynamisches gleichzeitiges Laden von zwei Fahrzeugen
- 100 % getestet und zertifiziert
- Schneider Schutzeinrichtungen direkt in Ladestation integriert
- Support und erstklassiger Vor-Ort-Service mit Inbetriebnahme und korrekativer Wartung

Vorteile

- » Upgrade von 120 auf 150 auf 180kW mit 30kW Power-Modulen
- » Großes, frontseitiges 10,4“ Display
- » Integrierte Schutzkomponenten inkl. ÜSS T2 (nur die Zuleitung muss abgesichert werden)

Applikation

- » Charge@Work
- » Depot (Bus- oder Lieferdepot)
- » Flotte



EVlink Pro DC auf einen Blick



Skalierbar

- Upgrade von 120 auf 150 auf 180kW
- 30kW Power Module
- Dynamisches gleichzeitiges Laden



Benutzerfreundlich

- Intuitives HMI
- Kabelmanagementsystem
- AutoCharge in Stand Alone



Nachhaltig

- Nachhaltiges und reparierbares Produkt mit dem Green Premium Label



OCPP 1.6

- Kompatibel mit EV Charging Expert
- Lastmanagement für AC und DC



Sicher & Zuverlässig

- 100% Factory tested
- Schneider Electric Schutzkomponenten
- Not-Aus Schalter



Field Service

- Premium Support mit lokalem Service
- Inbetriebnahme und Wartung
- 50 Ersatzteile



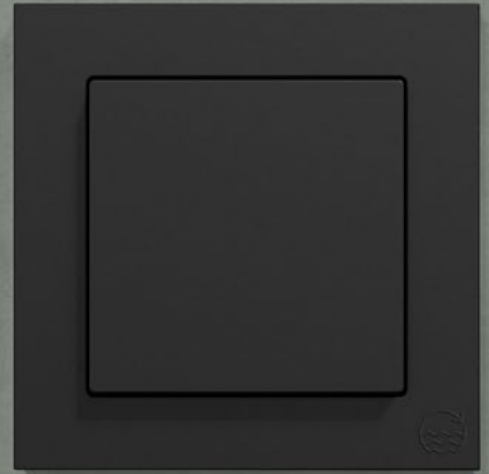

Merten M-Pure Ocean Plastic

Entdecke Nachhaltigkeit in Funktion

Elegante Produktreihe mit grüner Designphilosophie: Die schwarz matten Schalter und Steckdosen sind die ersten Elektroinstallationsprodukte aus recycelten Fischernetzen*.

Nachhaltigkeit ist nicht nur ein flüchtiger Trend. Für immer mehr Verbraucher ist sie ein wichtiger Faktor bei der Kaufentscheidung. Deshalb sind diese M-Pure Rahmen, Schalter und Steckdosen in System M nicht nur elegant, sondern auch ressourcenschonend. Diese werden aus recycelten Fischernetzen* hergestellt und sind mit ihrer edlen, schwarz matten Oberfläche die ideale Wahl für alle, die Wert auf modernes Design legen.

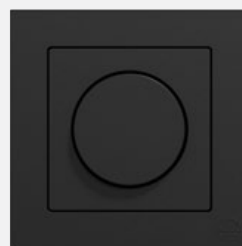
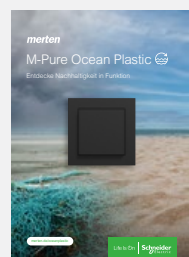
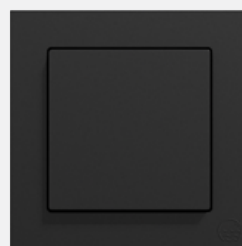
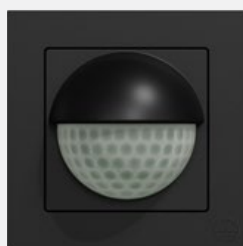
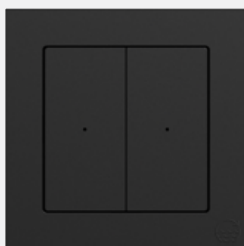

Mehr erfahren in der Broschüre und unter www.merten.de

* Zu 50% aus recycelten Fischernetzen gefertigt. Produkte aus recycelten Thermoplast bestehen zu über 90 % aus recyceltem Material. Manche Komponenten enthalten möglicherweise nicht diese Art von recyceltem Material.

merten

Vielfältige Möglichkeiten

Als eleganter Teil der Merten Produktfamilie System M bietet M-Pure eine Vielzahl von Funktionalitäten

System M

M-Pure gehört zu den Elektroinstallationsartikeln der Produktreihe Merten System M. Mit einer Vielfalt an Funktionen bietet die Reihe ein unvergleichliches Maß an Flexibilität, Komfort und Effizienz und ist damit die perfekte Wahl für alle Arten von Wohnräumen. Mit Merten System M profitieren deine Kunden von einem umfassenden Angebot: von der klassischen Elektroinstallation über Funksystemlösungen mit Wisser bis hin zu kompletten KNX-Systemen.

M-Pure

Das M-Pure schwarz matt umfasst 41 Produkte, von denen 10 aus recycelten Fischernetzen* hergestellt werden. Dazu gehören Einfach- bis Dreifach-Rahmen und die wichtigsten Einsätze wie Wippen und Steckdosen, die bis zu 75 % der gängigsten Funktionen abdecken.

Darüber hinaus sind die Produkte mit Wisser, unserem intelligenten, nachhaltigen Smart Home System, kompatibel, so dass du deinen Kunden eine zukunftssichere Lösung mit einem Höchstmaß an Komfort bieten kannst.

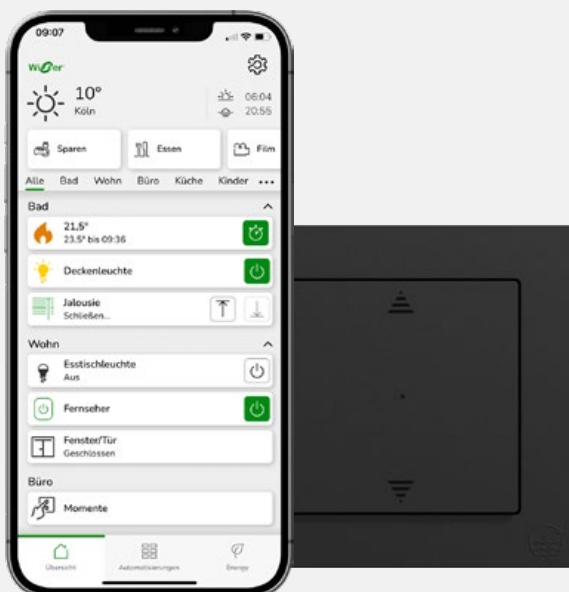

Eingesammelt.

Recycelt.

Neu genutzt.

Bemerkenswert.

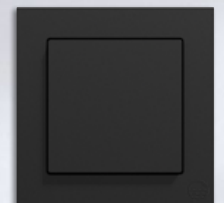

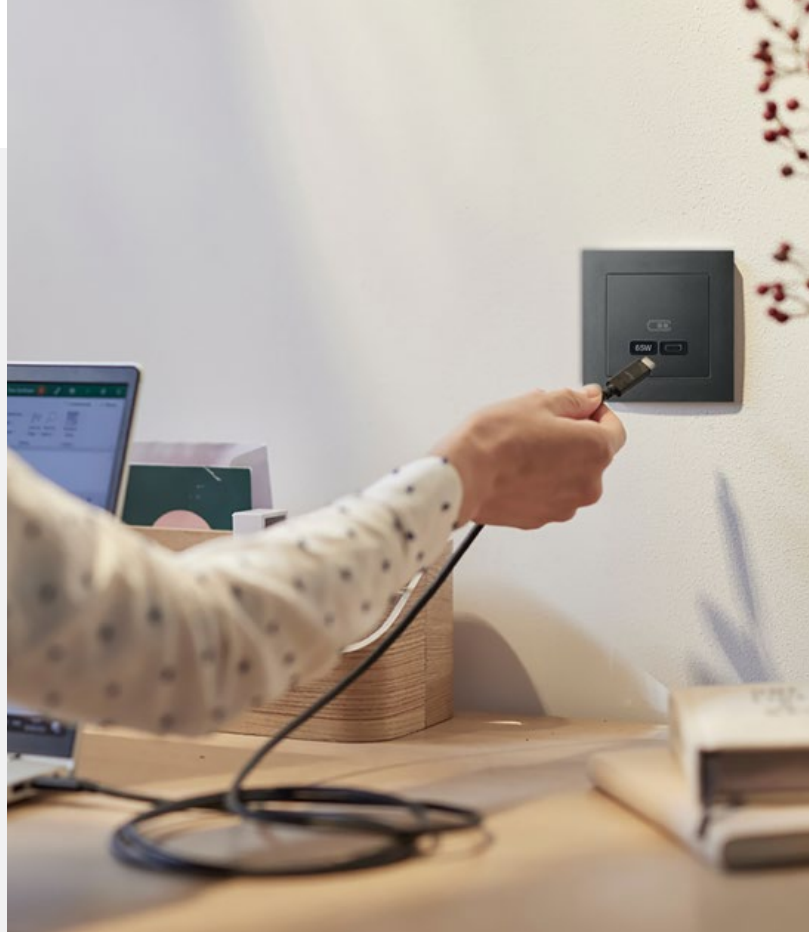

Merten USB Ladestationen mit Power-Delivery-Technologie

Der neue Maßstab für USB Laden im Schalterprogramm.

Elektronische Geräte sind zu einem festen Bestandteil unseres oft hektischen Alltags geworden. Egal ob Tablet, Smartphone oder Laptop, wir benutzen sie ständig und überall. Klar, dass die Akkus häufig leer sind und wir das erst relativ spät bemerken. Wir brauchen daher Lösungen, um sie schneller und sicherer aufzuladen – kein Problem mit den Merten High-Power-USB-Ladestationen im Schalterprogramm.

Vielfalt erleben – Verfügbar in System M und System Design



M-Pure Decor



M-Plan Metall



D-Life



D-Life Glas

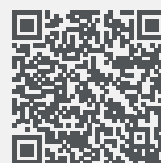

Weitere Informationen findest du in der Broschüre.

USB Ladestation 21 W

USB Ladestation 45 W

USB Ladestation 65 W

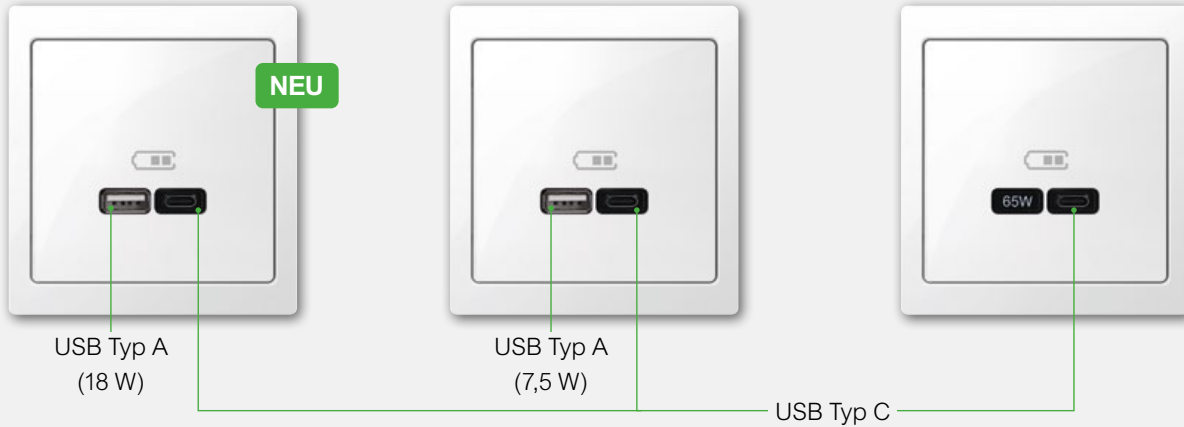

- Dynamische Aufladung
- Schutz vor Überstrom, Überspannung und Überhitzung
- Für verschiedene elektronische Geräte: Laptops, Smartphones, Tablets, Smartwatches etc.

Schnell laden – egal wo



Home Office und Büro

Egal ob Tablet, Smartphone oder Laptop – im Homeoffice bringen die Merten Ladestationen ein Plus an Komfort, denn alle Geräte können ohne zusätzlichen Adapter direkt geladen werden. In Bürogebäuden sorgen die Merten Ladestationen für mehr Betriebsicherheit, da durch ihren Einsatz die obligatorische Überprüfung der ansonsten notwendigen Netzteile entfällt.



Küche

Auch in der Küche bringen die neuen Ladestationen klare Vorteile: Wenn das Smartphone über Nacht mal nicht geladen wurde, schaffen die Merten High Power Ladestationen Abhilfe und lösen dieses Problem schnell und sicher. So verlässt man das Haus gewohnt mit einem gut geladenen Akku.

Für alle Fälle – Unsere USB Lademöglichkeiten für den privaten, öffentlichen und gewerblichen Bereich



SCHUKO-Steckdose
USB Ladegerät A+C



SCHUKO-Steckdose
USB Ladegerät A+A



USB Ladestation
Typ C



USB Ladestation
Typ A+C



Viele weitere
Designs und
Informationen
findest du online.



Die Verbindung von Funktion und Design

Light up your life!

Die qles Treppenbeleuchtung

Die qles Treppenbeleuchtung bietet eine homogene Ausleuchtung von bis zu 3 Treppenstufen. Das geschlossene System ist pflegeleicht und durch IP44 für den Innen- und den geschützten Außenbereich verwendbar. Dimmbare LED-Beleuchtung (optional) ermöglicht es, die Beleuchtungsintensität nach Bedarf anzupassen, blendfrei, variabel und mit der Möglichkeit zur Steuerung durch zusätzliche Bewegungsmelder oder Smart Home. Dies passt perfekt zum gewählten Schalterdesign und sorgt für ein einheitliches Erscheinungsbild von Etage zu Etage.

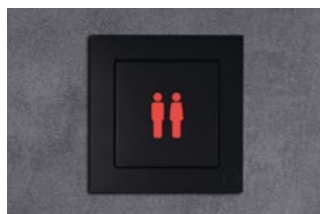
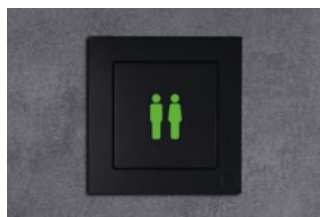
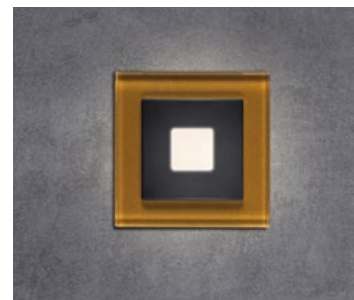
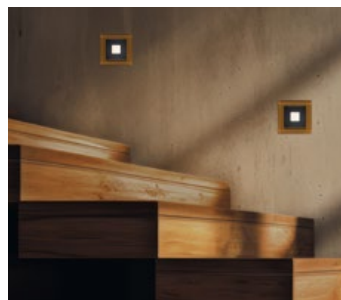
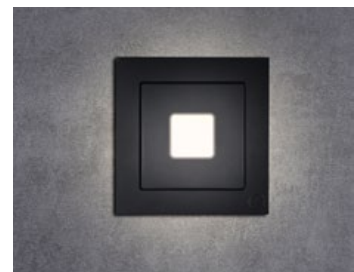
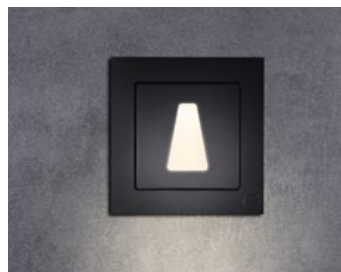

Das qles Symbollicht

Das qles Symbollicht unterstreicht wichtige Aussagen visuell mit LED/RGB Beleuchtung. Variable (individuell erstellbare) Motive, Logos und Symbole bieten im Einklang mit den Merten Rahmenprogrammen nahezu grenzenlose Möglichkeiten bei der bedarfsorientierten Raumgestaltung im Schalterdesign System M und System Design. Ob im Wellnessbereich, im Konferenzraum oder WC Bereich können manuell über Schalter oder über Smart Home, Bewegungsmelder automatisch deutliche Zeichen gesetzt werden.

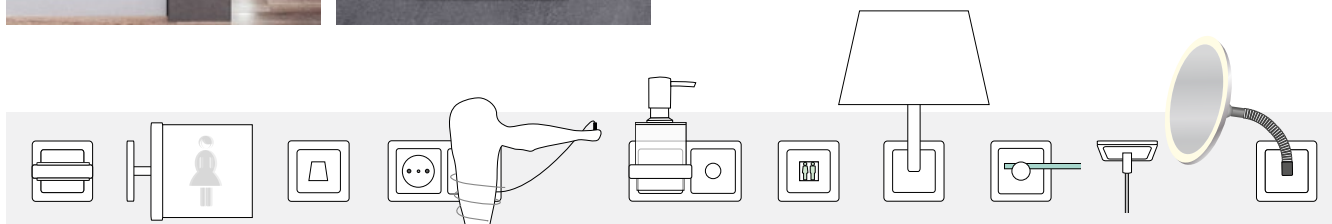

merten

Bewegungsmelder ARGUS 360

- Neben Polarweiß jetzt auch in Trendfarbe Anthrazit
- Neues Gehäuse-Design: Durch diagonales Drehen kann der Melder vom 220°-Wand- zum 360°-Decken-Melder umfunktioniert werden = 1 Melder für mehrere Anwendungen.
- Mit Hilfe eines optionalen Montagewinkels lässt sich der Bewegungsmelder sowohl in Innen- als auch an Außenecken von Gebäuden montieren.
- Quick Home Connect an Bord: Neben der Standard-Anwendung mit direkt an den Bewegungsmelder angeschlossenen 230 Volt-Verbrauchern, können auch per Funk-Anbindung „Quick Home Connect“ Wisser UP-Aktoren angesteuert werden.
- Override-Modi: Der Bewegungsmelder verfügt neben der Betriebsart Automatikbetrieb über zwei manuelle Zusatzmodi. Durch kurze Unterbrechung der Netzspannung, z.B. mittels Öffner-Taster, schaltet der Melder die angeschlossene Last für die am Melder eingestellte Zeit ein und kehrt danach in den Automatikbetrieb zurück. Durch zweimaliges kurzes Tasten schaltet der Melder die angeschlossene Last für eine Zeit von 4 Stunden ein („Party-Modus“) und kehrt danach in den Automatikbetrieb zurück.



Vorteile und Funktionen

- » **Trendfarben:**
Anthrazit und Polarweiß
- » **Wand- und Deckenmontage**
mit 360° Erfassungsbereich
- » **Großer Anschlussraum**
mit Steckklemmen
- » **Quick Home Connect**
mit Wisser UP-Aktor
- » **2 manuelle Zusatzmodi**
 - EIN für eingestellte Zeit
 - EIN für 4h (Party-Modus)
- » **Montagewinkel**
für Innen- und Außenecken

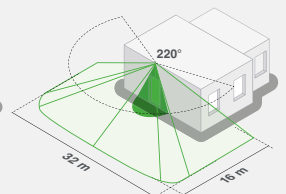
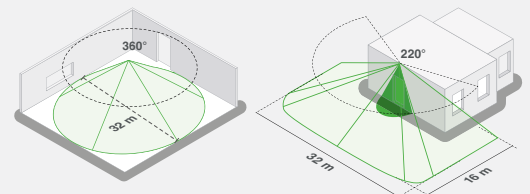



Exxact: Innovatives Schalterprogramm für individuelle Wohn- und Gewerbeinstallationen

Mit dem Sortiment Exxact erweitern wir unsere modernen
Schalterprogramme um neue Designs, Farben und Funktionen:

- 2 Rahmendesigns: Primo, Echtglas und Basic
- 1-, 2-, 3 bis max 4-fach Rahmen
- Aufputzgehäuse 1-, 2- und 3-fach mit 21 oder 35 mm Höhe
- Farben: weiß, anthrazit
- Funktionen:
 - Universal-, Wechselkontroll-, Serien- und Kontrollschalter
 - Taster, Taster beleuchtet, Jalousietaster
 - Steckdosen mit erhöhtem Berührungsschutz, Steckdosen mit Klappdeckel und Steckdosen mit FI, Doppelsteckdosen mit und ohne Geräteträger
 - Uni-LED-Drehdimmer, PIR, RJ45-Dose, Datenanschlussdose, Antennensteckdose, USB-Ladestation, Steckdosen mit USB



Exxact Basic



Exxact Primo



Exxact Echtglas

Variable Aufputzhöhe

Exxact-Aufputzgehäuse sind in den Höhen 21 und 35 Millimeter erhältlich. Alle Exxact Schaltereinsätze und Bewegungsmelder haben eine maximale Einbautiefe von 20 Millimeter und sind im flacheren Gehäuse verbaubar.

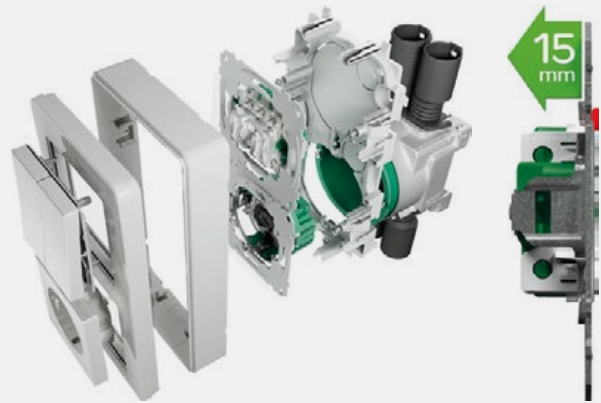

Vielfältige Funktionen

Erhöhe bei der Sanierung der Wohngebäude den Wohnkomfort mit Dimmern, Bewegungsmeldern und USB-Ladestationen. Exxact bietet viele Funktionen für mehr Komfort.





Funktionale Notrufsysteme – SIGMA care Rufanlage

Entspricht vollumfänglich der
DIN VDE 0834 und DIN 18040-1

Für Behinderten WCs und kleinere Projekte bieten wir die Rufanlage Sigma care. Für alters- und behindertengerechtes Wohnen im privaten Bereich oder auch in öffentlichen Gebäuden wie Ärzthäuser, Bürogebäude, Schulen o.ä. ist dieses Notrufsystem konzipiert.

Hilfe rufen mit der Sigma care-Rufanlage ist einfach: Durch Betätigung eines Alarmgebers, z.B. eines Ruf-/Abstelltasters oder Zugtasters, wird ein Ruf ausgelöst, der an der Zimmersignalleuchte entsprechend der DIN VDE0834 und dem Displaymodul alphanumerisch und akustisch angezeigt wird. Der Alarmgeber zeigt den ausgelösten Alarm mit einem Beruhigungslicht an. Der Alarm bleibt solange optisch und akustisch aktiv, bis er über den zugeordneten Anwesenheits-/Abstelltaster vom Pflegepersonal vor Ort quittiert wird. All-in-One-Gerät.

Sigma care – die neue Rufanlage von Schneider Electric – für Behinderten WCs und kleinere Projekte entspricht vollumfänglich der DIN VDE 0834 und DIN 18040-1.

Jedes Zimmer ist mit einer Zimmersignalleuchte entsprechend DIN VDE0834 mit 2 Lampenkammern ausgestattet. Bei mehr als zwei Zimmern wird ein Zentralanzeigemodul mit Display z. B. in einem Schwesternzimmer oder einer ständig besetzten Stelle empfohlen, die alle Alarmer mit der zugehörigen Zimmernummer anzeigt. Zimmer lassen sich über Gruppensignalleuchten zusammenfassen. Alarmer aus diesen Zimmern können dann zusätzlich an einer Gruppensignalleuchte angezeigt.

Da die Alarmgeber eines Zimmers direkt mit der Zimmersignalleuchte verbunden sind, funktioniert diese autark als selbständige Rufanlage. Als Basis-Paket bieten wir ein Behinderten-WC-Set an, das nur aus Zimmersignalleuchte, Zugtaster, Abstelltaster sowie einem Netzteil besteht. Dieses Set ist ideal für Toilettenanlagen, Arztpraxen, öffentliche Gebäude, Einkaufszentren oder den privaten Bereich geeignet. Die Kombination eines Zug/Zugabstelltasters, der als ein Einsatz geliefert wird, ist ideal für Renovierungen, bei denen nur eine Installationsdose vor Ort existiert.



Vorteile und Funktionen

- » **Normkonform**
Entspricht vollumfänglich der DIN VDE 0834 und DIN 18040-1
- » **Für die Designs**
Merten System M, ELSO Joy und ELSO FASHION (mittels Adapterrahmen).
- » **Modularer Aufbau**
Sigma care ist dank eines modularen Aufbaus beliebig erweiterbar
- » **Installation und Inbetriebnahme**
Sigma care ist sehr einfach zu installieren und einzurichten.

Rahmendesign ELSO Joy



merten Rahmendesign Merten System M, M-Smart

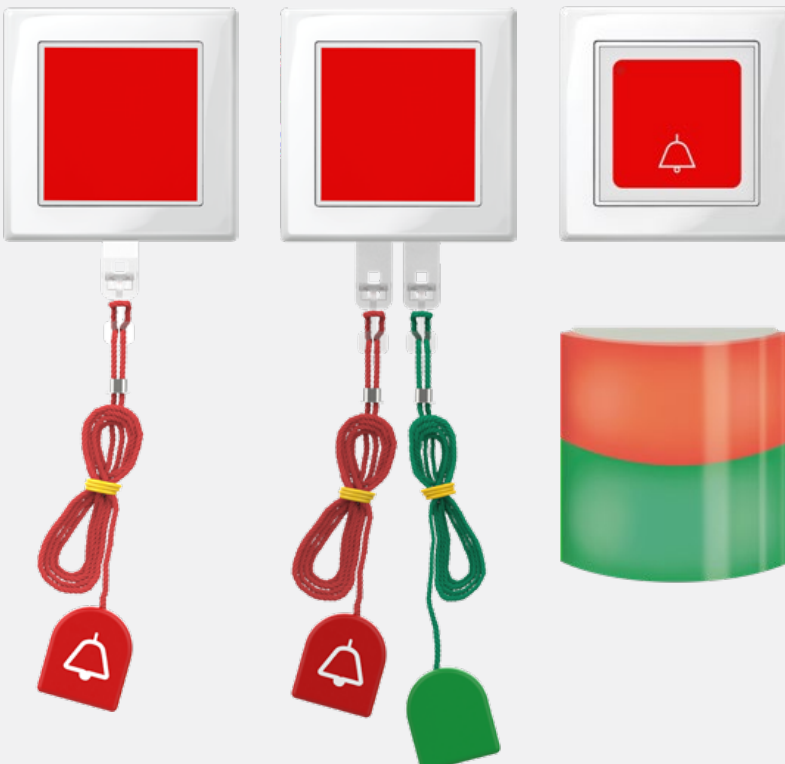

Weitere Informationen zu unseren Lösungen für das Gesundheitswesen und Pflegeheime.



Wiser Home – Smart und nachhaltig wohnen

Dimmaktor (CCT5010-0003)

- Frisches & modernes Design
- Kleineres Gehäuse zur Vereinfachung der Installation
- Quick Home Connect (ZigBee Funklösung, ohne Hub)
- mit optionalem Nullleiter für Lasten von 0-300W (LED: 0-200W)
- 2 seitliche Controller bieten mehr Funktionalität, z.B. um einen weiteren Dimmer zu steuern oder einen Moment zu rufen

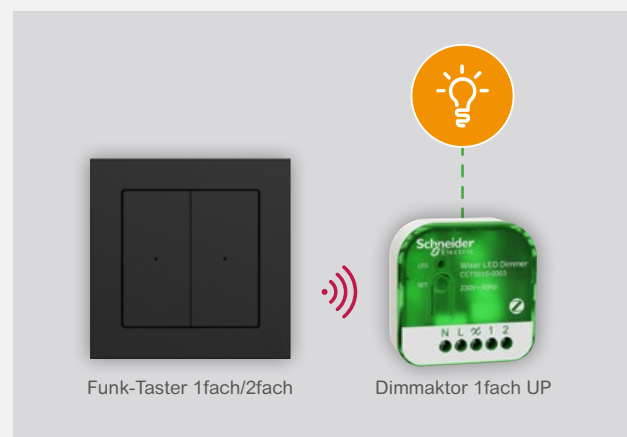

Lastaktor (CCTFR6730)

- Das Modul dient zum Schalten von Lasten (bis zu 3000 W), wie z. B. einem Warmwassertank oder einer Steckdose
- In Verbindung mit der Wiser Home App kann der Energieverbrauch gemessen
- Überprüfung der momentanen Leistung, wenn das Modul eingeschaltet ist
- Überprüfung des Energieverbrauchs kWh
- Anzeige der Einsparungen, die durch die Automatisierung außerhalb der Spitzenzeiten erzielt wurden
- Verwendung des Mikromoduls in bestimmten Momenten oder zur Automatisierung (z.B.: Beenden der Beheizung des Wassertanks, wenn du im Urlaub bist)

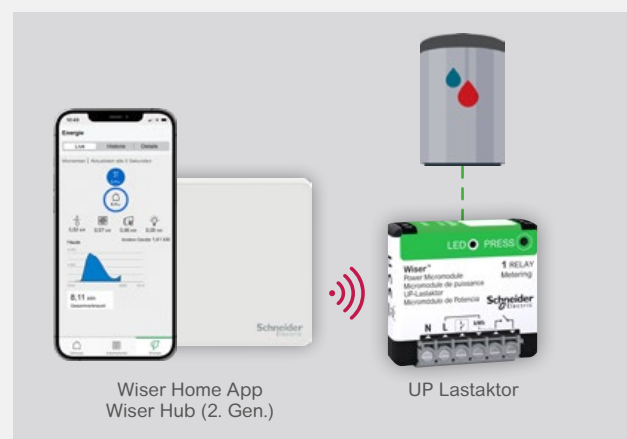



Quick Home Connect – ZigBee Funklösung



Die Raumsteuerung zur Renovierung und einfachen Nachrüstung

- Die einfache Art, vernetzte Lösungen zu erstellen für Licht- oder Jalousieanwendungen
- Ideal für die Renovierung: Kein Bohren, kein Ziehen von zusätzlichen Leitungen
- Einfache Installation: Koppeln der Geräte mit nur 5 Klicks
- Zusätzlicher Schalter für die Steuerung
- Einfaches Koppeln der Quick Home Connect Produkte untereinander, z. B. Argus Bewegungsmelder 360° mit einem UP Schaltaktor oder UP Dimmaktor
- Erweiterbar mit Wiser Hub 2. Generation zum Wiser Smart Home System und steuerbar über Wiser Home App

Anwendungsbeispiele

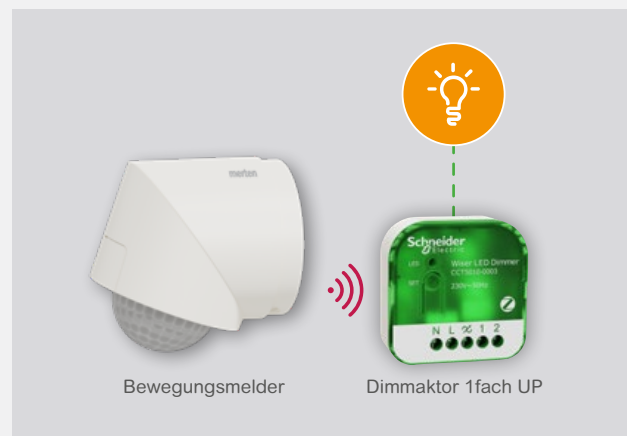
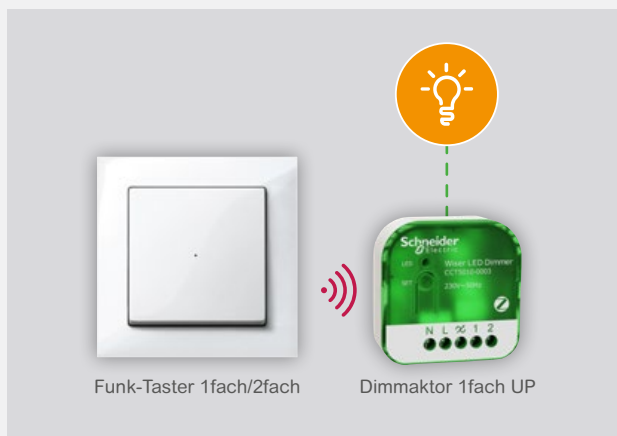

KNX Tastsensor Flex im System Design

Der neue KNX Tastsensor Flex im System Design bietet maximale Flexibilität durch ein modulares Konzept und eine digitale, dynamische Beschriftung. Du musst dir in der Projektplanung keine Gedanken mehr über zukünftige Änderungen machen und kannst dich ganz einfach auf die Anforderungen und Gewohnheiten deiner Kunden einstellen.



merten System Design



merten System Design

Als Systemintegrator oder Elektriker bist du auf Lösungen angewiesen, die flexibel und dennoch einfach zu installieren und zu konfigurieren sind. Der neue KNX Tastsensor Flex mit dynamischer Beschriftung erfüllt alle deine Anforderungen und die von Hausbesitzern, Bauherren und Planern – in Wohnungen und Gebäuden sowie für neue und bestehende KNX-Installationen.

Vorteile und Funktionen

- » **Modulares Baustein-Konzept**
für maximale Flexibilität und einfache Änderungen
- » **Dynamische Beschriftung**
des Displays mit grafischen Symbolen und Text
- » **Konfiguration**
über ETS und eConfigure
- » **Universalmodul**
mit bis zu 16 Kombinationsmöglichkeiten
- » **Integrierter Temperatursensor**
für eine intelligente Steuerung
- » **Zusätzliche Logikfunktion**
zur Gewährleistung eines optimalen Komforts
- » **Optimierte Lagerhaltung**
durch Trennung von Basismodul und Tasten



MEHR AUF
DER WEBSITE



Flexibilität

Das neue intelligente Bausteinkonzept und die digitale Beschriftung ermöglichen eine maximale Flexibilität bei der Erfüllung dynamischer und sich ändernder Kundenwünsche. Die Module sind in den Ausführungen 1-, 2- und 3-fach sowie universal (4-fach) erhältlich.

Zeitersparnis

Das farbige Display mit digitalen Symbolen und individuellem Text ermöglicht eine papierlose Beschriftung zur schnelleren Vorbereitung. Die Beschriftung erfolgt über die ETS oder in unserer Software eConfigure KNX Lite. Hier ist es auch möglich, benutzerdefinierte Symbole einzufügen.

Design

Der KNX Tastsensor mit dynamischer Beschriftung ist in fünf ansprechenden und modernen Farben der Baureihe Merten System Design erhältlich, passend zu den aktuellen Einrichtungstrends und Stilen.



KNX Tastsensor Flex – Modulares Baustein-Konzept

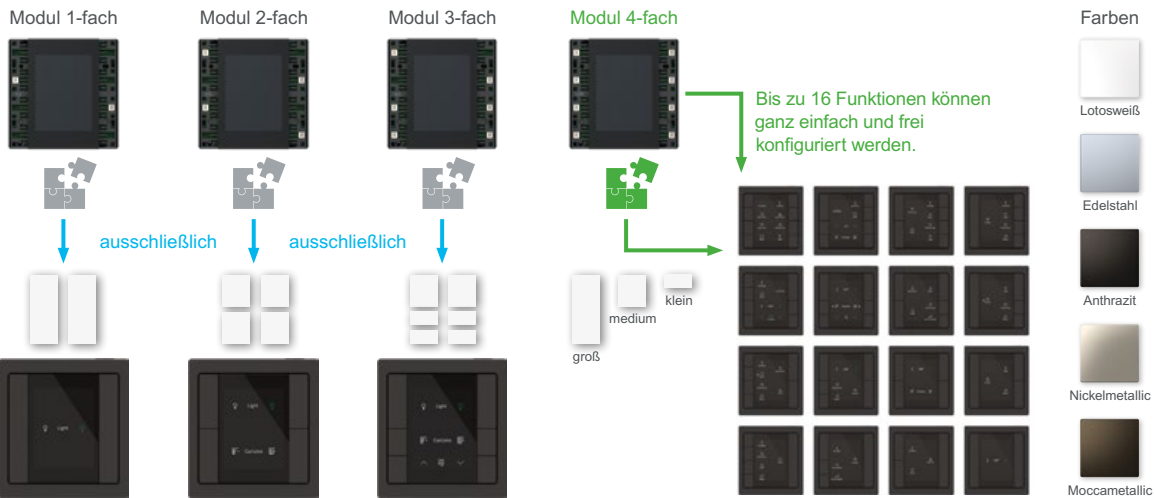

SpaceLogic KNX 4 Zoll Mini Touch

Du bist auf der Suche nach einem einzigen Gerät zur Steuerung von KNX Smart Homes oder den Gebäuden deiner Kunden? Ein Gerät, das eine einfache Planung, Installation und Konfiguration ermöglicht? Dann brauchst du den neuen SpaceLogic KNX 4 Zoll Mini Touch, der mit einer Kombination aus Thermostat, Multifunktions-Taster und der intuitiven Bedienung eines Smartphones nahezu alle Anwendungen abdeckt.



SpaceLogic KNX 4 Zoll Mini Touch

Design und Benutzeroberfläche

Das innovative, rahmenlose Design des SpaceLogic KNX 4 Zoll Mini Touch überzeugt und passt in jedes Interieur. Die flache Bauweise sorgt für eine moderne und elegante Optik in Wohnungen, Büros und Hotels. Auf dem hochauflösenden Display können verschiedene Funktionen und benutzerdefinierte Szenen einfach und intuitiv eingestellt werden.

- Rahmenloses Design
- Flaches Profil
- 4-Zoll-LCD-Touchscreen (10 cm)
- Hochauflösendes Display 480 x 480 Pixel
- Intuitive Bedienung
- Bis zu 6 Funktionen auf 9 Bildschirmen
- Eindeutige Symbole
- Frei editierbarer Text
- Personalisierter Bildschirmschoner und individuell anpassbares Hintergrundbild
- Anpassbare Icons

Vorteile und Funktionen

- » **Temperatursensor**
zur Anzeige der aktuellen Umgebungstemperatur
- » **Näherungssensor**
aktiviert das Display, ohne dass es berührt werden muss
- » **Orientierungslicht**
kann eingeschaltet und im Nachtmodus verwendet werden
- » **Standby-/Nachtmodus**
für geringen Energieverbrauch und hohe Lebensdauer des Displays
- » **Gerätezugriff über Pin**
für zusätzlichen Schutz, z. B. in öffentlichen Bereichen
- » **Verriegelungsfunktion**
schützt das Gerät vor möglichen Schäden
- » **Micro-USB-Schnittstelle**
zum Hochladen eigener Symbole, Hintergrundbilder und Bildschirmschoner
- » **Reinigungsmodus**
verhindert eine unbeabsichtigte Aktivierung durch die Deaktivierung des Displays für eine voreingestellte Zeitspanne



MEHR IN DER
BROSCHÜRE





SpaceLogic KNX 4 Zoll Mini Touch – Grenzenlose Möglichkeiten



1 Funktion



2 Funktionen



3 Funktionen



4 Funktionen



5 Funktionen



6 Funktionen

Der SpaceLogic KNX 4 Zoll Mini Touch bietet maximale Flexibilität.

Über die neun Bildschirme mit jeweils bis zu sechs Funktionen lassen sich ein oder mehrere Räume zentral steuern.



Bis zu 9 individuelle Bildschirme



SpaceLogic KNX Hybrid Modul



Egal ob Renovierung oder Neubau, mit der innovativen SpaceLogic KNX Hybrid Lösung war es noch nie so einfach, deine KNX Projekte aufzuwerten. Mit der Einführung des KNX Hybrid Moduls kann das Wiser Funkangebot nahtlos in deinen Wiser for KNX oder spaceLYnk Controller integriert werden. Diese Integration führt zur Erweiterung der Kapazitäten deiner KNX-Installation und eröffnet ganz neue Ebenen der Funktionalität.



Die SpaceLogic KNX Hybrid-Lösung bietet eine bequeme und kostengünstige Möglichkeit, deine Haus- und Gebäudeautomationssysteme zu erweitern. Durch die Kombination der Leistungsfähigkeit der kabelgebundenen KNX-Technologie mit der Flexibilität der kabellosen Konnektivität kann die Steuerung einfach auf Bereiche ausgedehnt werden, die bisher nur schwer zu erreichen waren. PC, einen Internetbrowser (idealerweise Chrome) und einen Internetzugang.



KNX trifft Wis(er) – das Beste aus beiden Welten erleben.

Durch die Integration des ZigBee-Protokolls ermöglicht unser KNX-Hybrid-Modul die nahtlose Kommunikation mit einer Vielzahl von Wis(er)-Produkten. Mit Wis(er) erhältst du Zugang zu einer umfassenden Palette an drahtlosen Komponenten und kannst deine Haus- und Gebäudeautomation mit KNX nach Belieben erweitern.

- **Schalter:** Unsere eleganten Schalter bieten eine optimale Möglichkeit, Beleuchtung und Jalousien zu steuern und passen dank der vielfältiger Designs zu jedem Stil und jeder Einrichtung.
- **Intelligente Steckdosen:** Deine Kunden können ihren Energieverbrauch mit intelligenten Steckdosen überwachen und verwalten. Zudem lassen sich Geräte so aus der Ferne oder auch per Sprachbefehl steuern.
- **Heizung:** Ermöglichte deinen Kunden, das Heizsystem in jedem Raum individuell zu steuern, um ihnen maximalen Komfort zu bieten.
- **Sensoren:** Erhöhe die Sicherheit und den Komfort deiner Kunden mit einfach zu installierenden Wis(er)-Sensoren. Die unkomplizierte Integration führt zu mehr Sicherheit und einem hohen Maß an Automatisierung des Gebäudes.



Entfalte das volle Potenzial der Hybrid-Lösung mit der Wis(er) KNX App

Mit der Wis(er) KNX App, können alle KNX Funktionen bequem vom Smartphone gesteuert werden. Ob Energiemanagement, Heizung und Kühlung, Sicherheitsfunktionen, Beleuchtungssteuerung oder die Verwaltung von Rollläden, die Wis(er) KNX App bietet alles. Durch die Verschmelzung der beiden Welten kann dein Kunde in Zukunft für die Steuerung seiner Wis(er)-Geräte auch die Wis(er) KNX App nutzen.



SpaceLogic KNX

= KNX Secure



Höchste Datensicherheit mit KNX Secure

Während die Anforderungen an das Gebäude von heute stetig wachsen, muss gleichzeitig die Sicherheit der Installation zu jeder Zeit gewährleistet werden. KNX-Kommunikation findet in der Regel in Klartext statt. Verschaffen sich mögliche Hacker Zugang zur KNX IP bzw. Buskommunikation sind sog. „Man-In-the-Middle-Attacken“ kaum noch zu verhindern. Aufgrund dieser Tatsache wurde die KNX Secure Technologie entwickelt und nach EN50090-3-4 standardisiert. KNX Secure ist nach ISO18033 mit dem höchsten Verschlüsselungsstandard versehen und lässt sich in zwei (Teil)-Bereiche aufteilen, die in der Summe doppelten Schutz gewähren.

KNX IP Secure – Verschlüsselung des IP-Protokolls.

KNX Data Secure – Verschlüsselung des Busprotokolls.





Schneider Electric wird im aktuellen Jahr das komplette KNX – Produktportfolio mit KNX Secure ausstatten und somit erneut eine Vorreiterrolle übernehmen. Das Nachfolgende Schaubild wird demnach im Laufe des Jahres ständig aktualisiert.

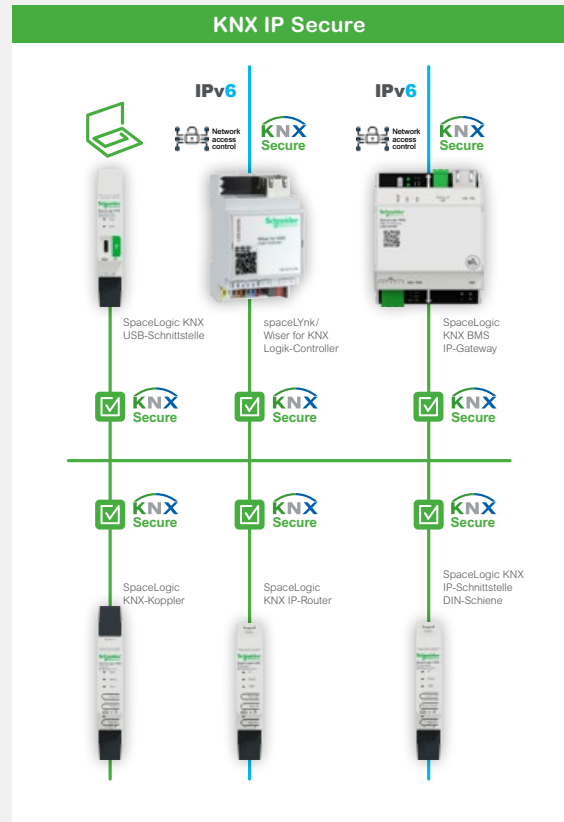
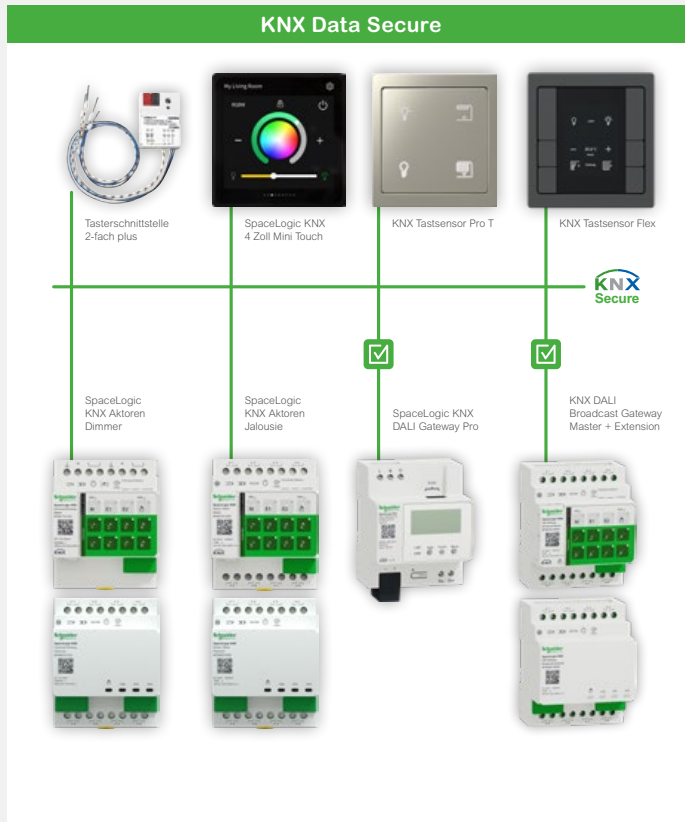

PowerTag Energy Resi9 80A 6xLN Modbus + Set of 6 Resi9 CTs 80A (verfügbar ab Ende März)

Zusätzlich zur Kompatibilität mit der Acti9 – PowerTag – Reihe, schaffen wir ab Ende März eine weitere, kosteneffiziente Möglichkeit den Energieverbrauch deiner Kunden zu messen.

Der PowerTag Energy Resi9 Controller wird direkt per Modbus RS-485 an einen Wisir for KNX oder spaceLYnk angeschlossen. Mit dem Energy Controller selbst können bis zu 6 PowerTags verbunden werden. Ein Controller beansprucht dabei nur eine Modbus – Schnittstelle, sodass wir bei einer maximalen Anzahl von 10 Energy Controllern pro Wisir for KNX oder spaceLYnk bis zu 60 Messpunkte darstellen können. Im ersten Schritt wird die Messung von 1-phasigen Verbrauchern realisiert. Ab Q3 besteht dann auch die Möglichkeit, 3-phasige Anschlüsse zu messen.





Häufige Stromprobleme, bei denen eine USV schützt

Auswahl der optimalen Notstromlösung für Privathaushalte und kleine bis mittelgroße Unternehmen

USV-Systeme stellen eine Notstromversorgung für angeschlossene Geräte bereit. Mit den integrierten Batterien liefern sie Strom und bieten Überspannungsschutz für empfindliche Geräte, wenn die Netzversorgung unterbrochen wird oder starken Schwankungen unterliegt.

APC Back-UPS Connect

Bleiben deine Netzwerkgeräte wie Router, Smart Home-Assistenten und IP-Kameras auch bei Stromausfällen verbunden und online. Lithium-Ionen-Akku – Lange Laufzeit – Kompakte Bauweise.



SE Back-UPS Typ BXS

Diese Back-UPS bietet Strom- und Überspannungsschutz für drahtlose Netzwerke, Computer, Spielkonsolen und andere elektronische Geräte in deinem Haus oder Unternehmen. Von 500 bis 1200 VA, Schuko oder IEC C13 Ausgänge, AVR korrigiert.



Smart-UPS Ultra

Ultrahohe Leistungsdichte, Online-Stromversorgungsschutz mit Lithium-Ionen-Akkus und skalierbare Laufzeitoptionen. Von 2200 bis 10000 VA, EcoStruxure™ Ready SmartConnect, 5 Montagearten: Rack, Turm, Wand, Decke, Tischunterbau, 5 Jahre Garantie.

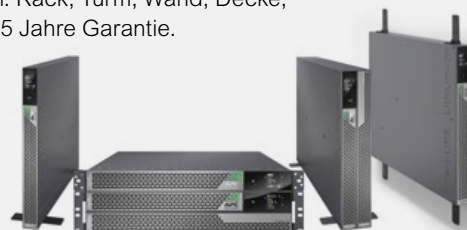



Lösungen für jede Umgebung

Mehr USV zum Schutz deiner Geräte

Easy UPS 1 Phase

Easy UPS sichert kleinen und mittleren Unternehmen eine zuverlässige Stromversorgung bei instabilen Netzbedingungen und gewährleistet einen kontinuierlichen Betrieb, selbst in kritischen Momenten.



Diese neue Easy UPS Double-Conversion On-line mit Lithium-Ionen-Akku ist die ideale USV für wesentliche Leistungsschutzbedürfnisse auch unter den instabilsten Leistungsbedingungen.

Die Verwendung der Lithium-Ionen-Technologie ermöglicht Ihnen eine längere Lebensdauer, ein geringeres Gewicht, eine höhere Energiedichte und schnellere Ladezeiten im Vergleich zu einem herkömmlichen USV.

Industriellen Stromausfällen einfach vorbeugen

Easy UPS 24V DC DIN Rail Industrial

Die auf einer Hutschiene montierte industrielle 24-V-DC-USV Easy UPS bietet zuverlässigen Stromschutz und Batterie-Backup in industriellen Schaltschränken.

Die Lösung: Easy UPS 24C DC

- Einfache Installation mit DIN-Schienen Montage
- 2 Varianten: 240W/10A oder 480W/20A
- 10 Minuten Batterie-Backup bei 240W Last und 3 Minuten bei 480W Last mit 1 Batteriepack
- Möglichkeit zur Erweiterung auf bis zu 4 Akkupacks für eine höhere Laufzeit

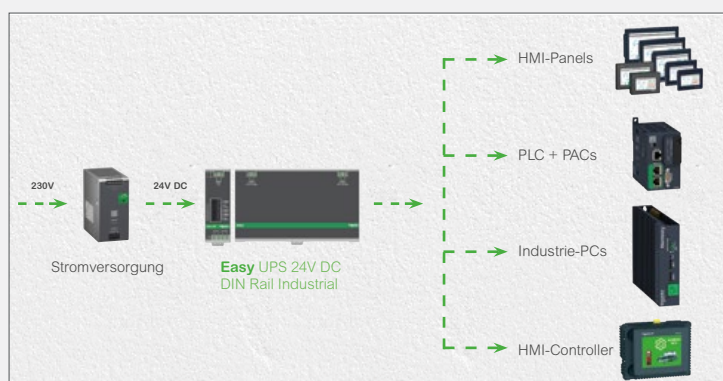

Mit dem USV-Selektor zur richtigen Produktempfehlung

















Schützen empfindliche, wichtige und teure Geräte – Entdecke unsere Angebote.

Software Lösungen – Wohnbau

Smartes Lifecycle Management dank eines durchgängigen Software-Portfolios:
Digitales Planen, Bauen und Betreiben im Wohnbau.

Tools für eine digitale Projektbearbeitung den Wohnbau und kleinen Zweckbau

1. Schritt der Planung	Planen		Konfigurieren & Bauen		Betreiben & Warten	
	BIM	+	BIM	+	BIM	
						
Konsument	Planer/Elektriker		Elektriker/Schaltanlagenbauer		Elektriker/Konsument	
			 		 	
Produktselektoren Merten, KNX, Ritto, Elink, Elso	Raumplan & 1-poliger Stromlaufplan SEE Electrical Building SE		Konfiguratoren ecorealZP eConfigure KNX		Allpoliger Stromlaufplan SEE Electrical	
	Life Is On 		 		Life Is On 	

DIN 18015 fordert einen Raumplan und einpoligen Stromlaufplan und mit **SEE EB SE** greifen wir diese Bestandteile auf. Die Zählerplatzapp – ecorealZP hilft dir dabei in nur wenigen Klicks, ortsgebunden das richtige Produkt zu finden und mit SEE Electrical Building SE kannst du den Raumplan erstellen sowie den 1-poligen Stromlaufplan generieren. Beide Tools haben nun einen erweiterten Funktionsumfang und die Ergebnisse aus ecorealZP integrierbar in SEE EB SE.

Was ist NEU?

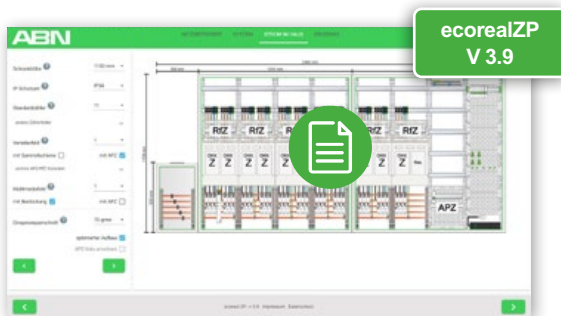

- Neuen R-Gehäuse inkl. Visualisierung
- Schutzart IP44 & IP54 auswählbar

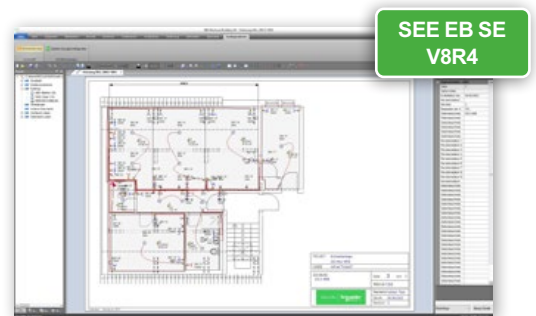

- Vordefinierte Templates/Vorlagen
- Aktualisierter Web-Katalog (ABN, Elso, Merten, Ritto & Schneider Electric)

Stücklistenübergabe von ecorealZP nach SEE EB SE





ecorealZP
Zählerplatz App –
Mehr erfahren in
unseren Videos!

Software Lösungen – Zweckbau

Neue Schnittstellen & Standards sind die Basis für den digitalen Schaltanlagenbau.

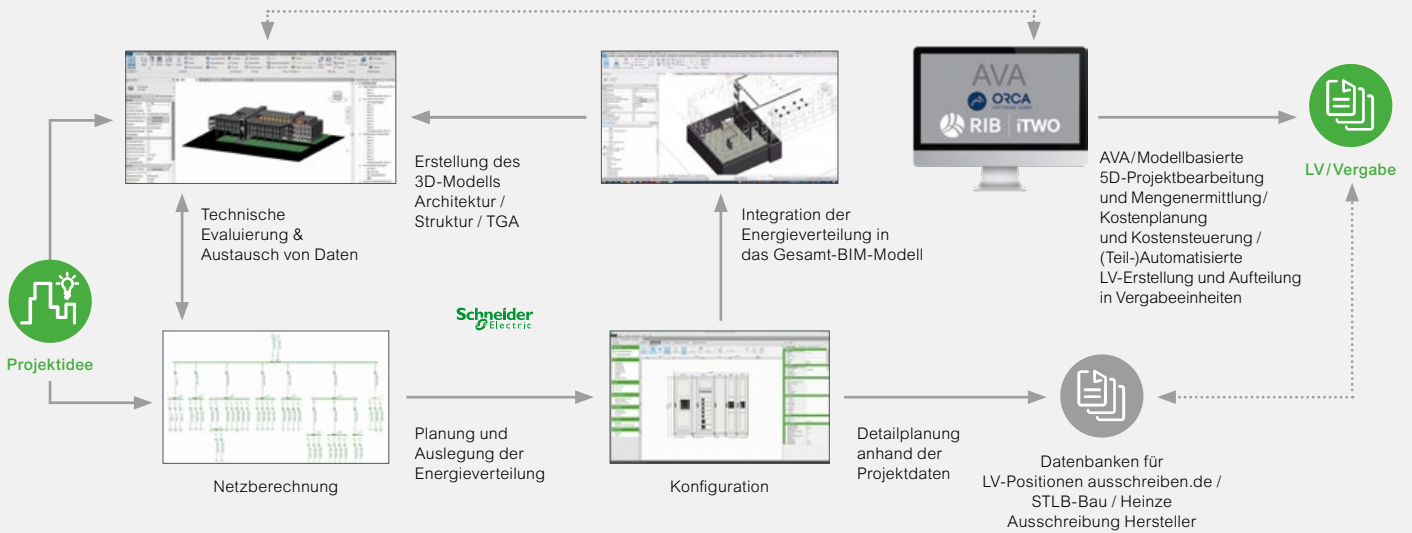
Digitaler Planungsprozess mit BIM



Eine durchgängigen Projektlebenszyklus auch im Thema Building Information Modeling (BIM) ist im Hause Schneider Electric möglich. Das Thema BIM startet nach der Projektidee im Zweckbau entweder mit der 3D BIM Planung in einem Tool wie z.B. Revit, von dem technisch relevante Daten über Caneco BIM in die Netzberechnung übernommen werden können oder aber direkt mit einer Netzberechnung. Diese zwei Startpunkte stehen in Korrelation. Nach der Netzberechnung erfolgt eine Detailplanung in den Schneider Electric Konfiguratoren wie ecorealP oder EcoStruxure Power Build (EPB) und etwaige Platzierung der entsprechenden Modelle aus BIM-Objekt. Aus Revit kann dann mit dem neutralen Austauschformat IFC das Gesamtprojekt an AVA Tools wie z.B. die von RIB übertragen werden. Außerhalb der BIM Welt bieten Konfiguratoren wie ecorealP oder EPB die Möglichkeit automatisiert eine Anschlussplanung in SEE Electrical zu erstellen und tragen zu einem standardisierten und durchgängigen Arbeiten bei.

Planen
Konfigurieren & Bauen

Caneco

Konfiguratoren
ecoreal
EPB Okken

Stromlaufpläne
SEE Electrical

Life Is On



Mehr zum Thema
Building Information
Modeling (BIM)

Vernetzte Software-Lösungen von
Schneider Electric im Video entdecken



Arbeiten
im digitalen
Flow



Planen und
Bauen im
digitalen Flow



Bauen und
Betreiben im
digitalen Flow



Verwalte deine
Softwarelizenzen und
Abonnements mit
mySchneider



Planen und konfigurieren
leicht gemacht mit
Caneco BT SE, ecorealP
und SEE Electrical



Software Success Story:
Intelligentes Planen mit
Caneco – Die nächste
Stufe der Elektroplanung

Nachhaltigkeit ist das Herzstück unserer Ziele

Ausgewählte
Ziele und
Verpflichtungen

CO₂ Neutralität
in unserem Geschäft

800 Mt CO₂
eingespart durch
unsere Lösungen bei
unsere Kunden

+2 Emission
der 1000 Lieferanten
mit den höchsten
Emissionen

**100% unserer
Verpackungen**
sind frei von Einwegplastik
und verwenden
recycelten Karton

50M Menschen
Zugang zu „grünem“ Strom

1M Menschen
ausgebildet in
Energiemanagement

**80% „grüne“
Einnahmen**
durch Offenlegung und
Einhaltung der ESG

**100%
Elektromobilität**
in unserer Fahrzeugflotte

Wir handeln für eine klimafreundliche Welt, indem wir ständig in innovative Lösungen investieren und diese weiterentwickeln. Diese Lösungen ermöglichen sofortige und nachhaltige Dekarbonisierung im Einklang mit unserem Versprechen. Unser Plan zur umfassenden Dekarbonisierung ist ehrgeizig, denn bis 2025 streben wir CO₂-Neutralität mit Offset in unserem Geschäft an.



Nachhaltigkeit ist das Herzstück unserer Ziele, unserer Kultur und unseres Geschäfts, da wir unseren Beitrag zu einer nachhaltigen und integrativen Welt beschleunigen wollen. Im Jahr 2021 haben wir unser Nachhaltigkeitsprogramm neu definiert und einen hochgesteckten Aktionsplan bis 2025 festgelegt. Er baut auf sechs langfristigen Selbstverpflichtungen auf, die sich an den Zielen der Vereinten Nationen für nachhaltige Entwicklung (Sustainable Development Goals, SDGs) orientieren und in 11 +1 messbaren Zielen konkretisiert werden.

Mit diesem Schneider Sustainability Impact (SSI) verfolgen wir sehr ehrgeizige Ziele für mehr Energieeffizienz, Nachhaltigkeit und Klimaschutz.

Einige Meilensteine haben wir heute schon erreicht: 553* Millionen Tonnen CO₂ konnten unsere Kunden dank unserer ganzheitlichen IoT-Architektur EcoStruxure einsparen, mehr als 80 unserer Unternehmensstandorte sind bereits CO₂-freie Standorte und heute entfallen mehr als 80 % des Produktumsatzes von Schneider Electric auf Green Premium Produkte.

Auszug unserer aktuellen Auszeichnungen



Weitere Informationen:
Unser Nachhaltigkeits-
bericht mit aktuellen
Zahlen.



Beste Konzepte gegen
Erderwärmung,
Ressourcenübernutzung,
Artensterben
und gesellschaftliche
Spaltung



Zum vierten mal unter
den besten 1 % von
über 80.000 im
Bereich Nachhaltig-
keit bewerteten
Unternehmen



Zum sechsten mal in
Folge für unsere Lei-
stungen der Gleichstel-
lung der Geschlechter
durch Entwicklung von
Strategien, Repräsen-
tation und Transparenz



13. mal unter den
Top-Rängen der
jährlichen Global
100-Liste
der nachhaltigsten
Unternehmen
weltweit



Klima-Champion zum
12. Mal in Folge als
Vorreiter für eine
umweltfreundliche,
naturverträgliche und
gerechte Zukunft

*Stand Q4|2023

Wir sind Partner für nachhaltige und effiziente Lösungen

Nachhaltig zertifizierte Merten Schalterprogramme

Viele Produkte aus den Merten Schalterprogrammen System M und System Design sind besonders nachhaltig. Sie sind mit dem Cradle to Cradle Zertifikat Silber ausgestattet und sind damit unbedenklich für Mensch und Natur.



Merten M-Pure Ocean Plastic

- › M-Pure Ocean Plastic vereint Moderne mit Nachhaltigkeit
- › Die Hauptprodukte werden aus Kunststoffgranulat hergestellt, welches zu 50 % aus recycelten Fischernetzen besteht
- › Weitere Produkte der gleichen Serie bestehen aus recyceltem Kunststoff
- › Alle Produkte werden plastikfrei verpackt

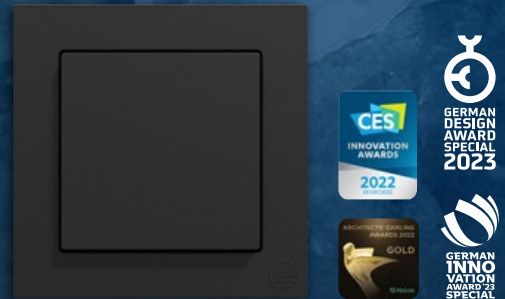

Nachhaltige Verpackungen

Eines unserer Nachhaltigkeitsziele bis 2025 ist, dass 100 % unserer Primär- und Sekundärverpackungen frei von Einwegplastik sind und aus recyceltem Karton bestehen.

So sparen wir Ressourcen ein, erzeugen weniger Müll und reduzieren den Aufwand bei der Mülltrennung.



Green Premium™ – Nachhaltige Produkte

Unsere Produkte unterstützen unsere Kunden im Alltag und ermöglichen effiziente Abläufe. Da wir bei ihrer Herstellung und Nutzung aber auch Ressourcen und Energie verbrauchen, setzen wir uns für die Verringerung ihrer Umweltauswirkungen ein.

Das Green Premium™-Label wurde geschaffen, um den Kunden von Schneider Electric nachhaltigere Produkte anzubieten und die Umweltinformationen transparent zu machen.





Kreislaufwirtschaft – Cradle to Cradle

Von der Wiege zur Wiege

Beim Gebäudebau wird für Jahrzehnte vorausgedacht. Heute geplante Immobilien bestimmen, wie in Zukunft gelebt wird. Ein Bauvorhaben, das nach dem Cradle to Cradle Prinzip „von der Wiege bis zur Wiege“ inspiriert ist, erfüllt bereits heute zukünftige Standards.

Cradle to Cradle ist ein Konzept zur Gestaltung kreislauffähiger, nachhaltiger Produkte, Prozesse und Systeme unter Berücksichtigung des gesamten Lebenszyklus und ist von den 17 Sustainable Development Goals (SDG) der Vereinten Nationen inspiriert.

Das Konzept geht weit über normales Recycling hinaus, da alle Stoffe dauerhaft Nährstoffe für natürliche Kreisläufe oder geschlossene technische Kreisläufe bilden.

Erfahre mehr über Cradle to Cradle, unsere nachhaltigen Produkte und zertifizierten Schalterdesigns, die den Alltag etwas grüner machen.



Mehr zu Cradle-to-Cradle und dem Thema Nachhaltigkeit erfährst du auf unserer Website.

Auszug der zertifizierten
Produkte aus dem System M
und System Design



System M

System Design

Nachhaltig zertifizierte Schalterprogramme

Merten System M und System Design

Das Cradle to Cradle Zertifikat wird durch das gemeinnützige Cradle to Cradle Products Innovation Institute (C2CPII) ausgestellt. Zusammen mit einem unabhängigen Gutachter werden die Produkte in fünf Kategorien analysiert und bewertet. Das Zertifikat ist jeweils 2 Jahre gültig und muss dann erneuert werden.

Jede Kategorie hat verschiedene Anforderungen in unterschiedlichen Zertifizierungsstufen. Dabei gibt es die Stufen Bronze, Silber, Gold und Platin. Je höher das Zertifizierungslevel, desto höher sind die Ansprüche. Die Ergebnisse werden auf einer Scorecard dokumentiert. Das Gesamtergebnis eines Produktes richtet sich nach dem am schwächsten bewerteten Kriterium.

Gebäudezertifizierung

Die Cradle to Cradle zertifizierten Produkte werden in dem Gebäudezertifizierungssystem LEED positiv bewertet. Zudem dient die Zertifizierung als Nachweisdokument in vielen anderen Green Building Standards.



Cradle to Cradle Certified® Product Scorecard	
material health	SILBER
product circularity	GOLD
clean air & climate protection	GOLD
water & soil stewardship	PLATIN
social fairness	GOLD

Über Schneider Electric

Unsere integrierten Lösungen sorgen für Schutz, Zuverlässigkeit und Cybersicherheit in Wohnräumen, Gebäuden, Rechenzentren, Infrastrukturen und Branchen. Wir verstehen uns als digitaler Partner unserer Kunden für Nachhaltigkeit und Effizienz.

36
Milliarden €
Umsatz in 2023

>135.000
Mitarbeiter*innen
in mehr als 100 Ländern
Davon 4.700 in Deutschland

58%
Umsatz
im Bereich
Produkte

24%
Umsatz
im Bereich
Systeme

18%
Umsatz
im Bereich
Software & Services

Der Klimawandel ist die größte Herausforderung unserer Zeit. Wenn wir heute nicht entschlossen handeln hat das nicht nur irreversible Folgen für Natur und Umwelt. Auch die wirtschaftlichen Auswirkungen eines ungebremsten Klimawandels wären immens. Im Sinne von Pariser Klimaabkommen und europäischem Green Deal sind daher Innovationen und Technologien gefragt, die zu einer wirtschaftlich verträglichen und vollständigen Dekarbonisierung beitragen. Dieses Anliegen bildet den Kern jeder unserer Produkt- und Lösungsentwicklungen. Mit digitalen IoT-Lösungen für Industrie, Gebäude, Infrastruktur und Rechenzentren ermöglichen wir nachhaltiges und resilientes Wirtschaften.

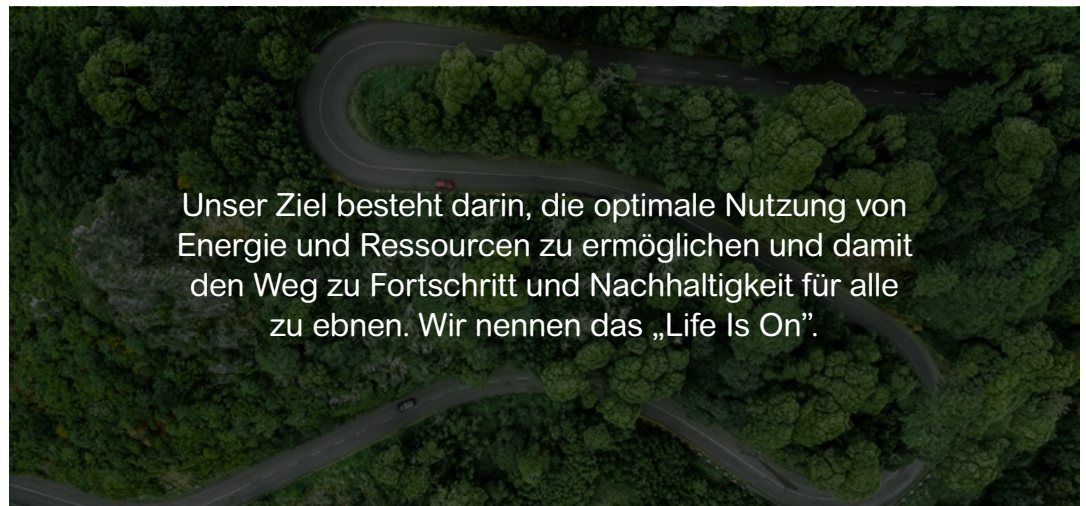

Unser Ziel besteht darin, die optimale Nutzung von Energie und Ressourcen zu ermöglichen und damit den Weg zu Fortschritt und Nachhaltigkeit für alle zu ebnen. Wir nennen das „Life Is On“.

Für Energiemanagement und Automatisierung entwickelt Schneider Electric ganzheitliche Sortimente an elektrotechnischen Komponenten, Steuerungen, Softwarelösungen und Beratungsdienstleistungen.

Zugeschnitten auf unterschiedliche Zielmärkte, kommen die smarten Technologien bei mittelständischen Unternehmen sowie global agierenden Konzernen zum Einsatz. Innerhalb der IoT-Lösungsarchitektur EcoStruxure sind alle Feldgeräte, Steuerungen und Softwareanwendungen offen und durchgängig miteinander vernetzbar. Über den gesamten Lebenszyklus einer Anlage hinweg ermöglicht EcoStruxure damit maximale Datentransparenz von zum Beispiel Lieferketten, Produktionsprozessen

oder Gebäudebetrieb. Mithilfe von branchenspezifischen Softwareservices stehen die erhobenen Daten für Monitoring und Management von Betriebsabläufen zur Verfügung. Auch Lösungen für vorausschauende Wartung können auf dieser Basis problemlos realisiert werden.

Schneider Electric verfolgt einen global-multi-lokalen Ansatz, mit jeweils eigenen Entwicklungs- und Produktionsstandorten in Nord-Amerika, Europa und Asien. Auf diese Weise sind fundierte, regionale Branchenkenntnisse sowie enge Partnerschaften mit mittelständischen Unternehmen jederzeit garantiert.

Weitere Informationen



Beratung & Unterstützung vor Ort

Neben erstklassigen Produkten bieten wir unseren Kunden auch eine gute Beratung, online und in unmittelbarer Nähe. Unsere qualifizierten Mitarbeiter und Mitarbeiterinnen freuen sich auf deine Anfragen, Rückfragen und alle anderen Support-Anliegen.

Digitaler Support – Customer Care online

Ob häufig gestellte Fragen, Software- und PDF-Downloads oder Kontaktsuche – unsere virtuelle Kundenbetreuung ist der ideale Einstieg für deine geschäftlichen Anliegen.

se.com/de/support

merten.de/profibereich

Angebotsanfragen



Schneider Electric · Merten · Ritto · APC
de-angebote@se.com

ABN
de-abn-angebote@se.com

Lieferzeiten · Preise · Auftragsbearbeitung



Schneider Electric · Merten · Ritto · APC
de-kaufmaennisch@se.com

ABN
de-abn-kaufmaennisch@se.com

Technische Fragen



Schneider Electric: de-technisch@se.com
Merten · Ritto · ELSO: tsc-wiehl@se.com
ABN: de-abn-technisch@se.com

Support



Schneider Electric: www.se.com/de
Merten · Ritto: www.merten.de
APC: www.apc.com/de
ABN: +49 7139 94-0

Berlin (EUREF-Campus)

Torgauer Str. 12-15
10829 Berlin

Ratingen (Zentrale)

Gothaer Str. 29
40880 Ratingen

Hamburg

Baltic Haus, Brandsende 12
20095 Hamburg

Stuttgart

Karlsruher Str. 3
70771 Leinfelden-Echterdingen

Dortmund

Westfalendamm 98
44141 Dortmund

Seligenstadt

Steinheimer Str. 117
63500 Seligenstadt

München

Parking 5
85748 Garching

ABN GmbH

Daimlerstr. 10 – 12
74196 Neuenstadt

mySchneider: Digitale Services – Für dich optimiert



24/7

Zugriff mit PC und Smartphone rund um die Uhr.

Zentral

Alle relevanten Informationen für deine tägliche Arbeit an einem Ort.

mySchneider App



Deine ganz persönliche Webseite

Bei Schneider Electric arbeiten wir ständig daran, Mehrwert für unsere Kunden zu generieren. Nun freuen wir uns dir ein neues, personalisiertes Erlebnis vorzustellen – einheitlich über verschiedene Plattformen hinweg, wie z. B. Web, Kundenportal & Apps.

Was bedeutet das für dich?

Vereinfachter Zugang zu allen Funktionalitäten mit einem Benutzerkonto, deine Favoriten immer zur Hand und eine nahtlose Navigation. Und ganz neu wurde das Labeling Tool integriert. Mit dem Labeling Tool kannst du ganz schnell und einfach die Beschriftung für Kleinverteiler vornehmen.

Mit Single Sign-On erhältst du schnelleren Zugriff auf alle Inhalte, Software, Tools und Dienstleistungen, die du für deine tägliche Arbeit benötigst. Dein komplettes Benutzerprofil wird ebenfalls an einer Stelle verwaltet.

se.com/myschneider

Mit nur wenigen Klicks kannst du leicht auf alle Informationen und Support zugreifen, den du für deine Arbeit benötigst. Eine vereinfachte Nutzererfahrung bedeutet, dass du Zeit sparst und effizienter arbeiten kannst.

Entsprechend deiner Aktivitäten und Präferenzen erhältst du Produktinformationen, Tools und Services, die auf deine Bedürfnisse abgestimmt sind. Wähle die Kategorien aus, die für dich am relevantesten sind, und passe die Oberfläche an deine Wünsche an.

Mit dem neuen Labeling Tool ermöglichen wir dir eine professionelle Beschriftung für den Kleinverteiler. Mit der integrierten Funktion können Beschriftungen unmittelbar in der mySchneider-App vorgenommen und unkompliziert Etiketten ausgedruckt werden.



Labeling Tool für Kleinverteiler

Schau dir hier im Video an, wie einfach es geht

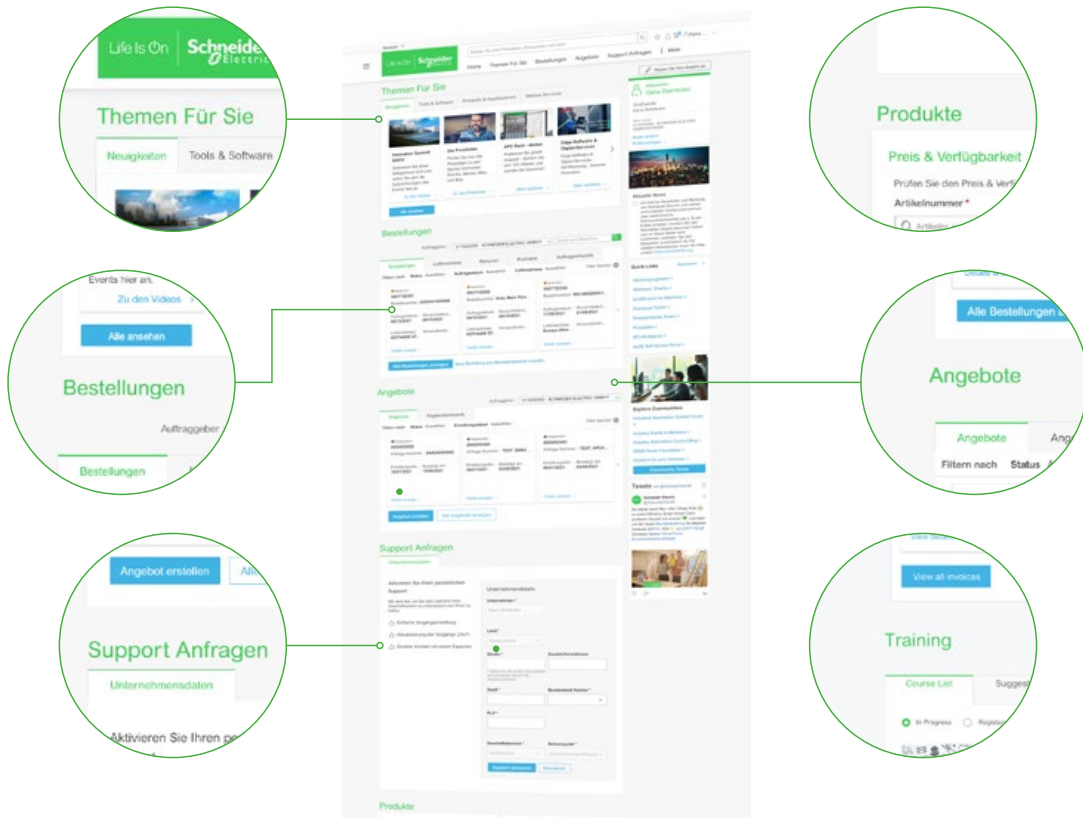

Jetzt Zeit sparen mit mySchneider

- Finde die richtigen **Produkte** mit Katalogen, Selektoren und Konfiguratoren.
- Verwalte deine **Aufträge, Angebote und kommerziellen Dokumente**¹⁾.
- Greife auf dein **Schulungsprogramm** zu und verfolge deine Fortschritte.
- Melde dich zu einem unserer Partnerprogramme an und profitiere von den Vorteilen²⁾.
- Liste dein Unternehmen auf unserer Schneider Electric Webseite als Partnerunternehmen²⁾.

1) nur für Direktkunden 2) nur für definierte Kundengruppen

Dein Profil und deine Präferenzen an einer Stelle

- Verwalte alle deine Unternehmens- und persönlichen Informationen an einer Stelle.
- Dein Namen, dein Firmennamen, deine E-Mail-Adresse, deine Kontaktdaten, deine Kommunikationseinstellungen und vieles mehr findest du übersichtlich an einem Ort.

Optimiere deine mySchneider Oberfläche

- Organisiere den Inhalt deiner Homepage so, wie es deinen Wünschen entspricht. Du entscheidest, was auf der Seite erscheint, in der von dir bevorzugten Reihenfolge.
- Wähle die nützlichsten Ressourcen, die als Quick Links angezeigt werden sollen.
- Verwende spezielle Suchleisten, um schnell und direkt auf bestimmte Produktinformationen, Aufträge, Angebote, Dokumente oder Schulungen zuzugreifen.

Der Schneider Electric Support steht für dich bereit

- In unserem Kundenportal kannst du dich bei Fragen direkt an unser Kundenbetreuungsteam wenden. Benötigte Informationen oder technische Unterstützung erhältst du dort entweder im direkten Online-Chat oder mit dem komfortablen Antragsformular.

Neuheiten: Bestell- und Preisdaten

Art.-Nr.	Beschreibung	MG	Listenpreis*
PRHEMS04DE	HEMSlogic Gateway, Eigenverbrauchsoptimierung, EnWG Par. 14a, 230V, 4TE	AP	1.190,00 €
ABNRM203M03	Feldverteiler AP FB2 BH3 Mediatür 36TE REG 36TE Media LexCom T:160mm	640	735,00 €
ABNRM204M03	Feldverteiler AP FB2 BH4 Mediatür 48TE REG 48TE Media LexCom T:160mm	640	748,00 €
ABNRM205M03	Feldverteiler AP FB2 BH5 Mediatür 60TE REG 60TE Media LexCom T:160mm	640	942,00 €
ABNRM206M03	Feldverteiler AP FB2 BH6 Mediatür 72TE REG 72TE Media LexCom T:160mm	640	996,00 €
ABNRM207M03	Feldverteiler AP FB2 BH7 Mediatür 84TE REG 84TE Media LexCom T:160mm	640	1.128,00 €
ABNRU203M03	Feldverteiler UP/HW T:110mm mit Mediatüre 3 Reihen REG Mediafeld LexCom	640	754,00 €
ABNRU204M03	Feldverteiler UP/HW T:110mm mit Mediatüre 4 Reihen REG Mediafeld LexCom	640	774,00 €
ABNRU205M03	Feldverteiler UP/HW T:110mm mit Mediatüre 5 Reihen REG Mediafeld LexCom	640	978,00 €
ABNRU206M03	Feldverteiler UP/HW T:110mm mit Mediatüre 6 Reihen REG Mediafeld LexCom	640	1.028,00 €
ABNRU207M03	Feldverteiler UP/HW T:110mm mit Mediatüre 7 Reihen REG Mediafeld LexCom	640	1.064,00 €
ABNPY02011	Kabelabfangschiene für Montage im Eckteil für R-Gehäuse	150	15,70 €
ABNRA103C06	Anschlußgehäuse komplett, mit SaS 5-polig 250A BxHxT: 300x500x210mm	620	908,00 €
ABNRA103C07	Anschlußgehäuse komplett, mit SaS 5-polig 355A BxHxT: 300x500x210mm	620	1.132,00 €
ABNRA103F12	Einspeisegehäuse mit SaS 5-polig, 1xNH00 3-polig BxHxT: 300x500x210mm	620	1.020,00 €
ABNRA103M08	Anschlußgehäuse komplett, HAK für NH00 BxHxT: 300x500x210mm	620	746,00 €
ABNRA106C06	Anschlußgehäuse komplett, mit SaS 5-polig 250A BxHxT: 300x950x210mm	620	1.572,00 €
ABNRA106C07	Anschlußgehäuse komplett, mit SaS 5-polig 355A BxHxT: 300x950x210mm	620	1.758,00 €
ABNRA106F01	Anschlußgehäusse Wandlerrmessung 200A Dauerstrom 5 polig nach TAB EWE	620	2.095,00 €
ABNRA206F02	Hausanschluss-Schrank SaS 250A NH2 Flansch Stromnetze Hamburg 950x550x210mm	620	2.521,00 €
ABNRP103	Wandgehäuse schutzisoliert IP54 BxHxT: 300x500x210mm	400	468,00 €
ABNRP106	Wandgehäuse schutzisoliert IP54 BxHxT: 300x950x210mm	400	505,00 €
ABNRP107	Wandgehäuse schutzisoliert IP54 BxHxT: 300x1100x210mm	400	547,00 €
ABNRP107S01	Vorsicherungsgehäuse, mit SaS 5-polig, 1xNSX160A BxHxT: 550x1100x210mm	115	1.793,00 €
ABNRP109	Wandgehäuse schutzisoliert IP54 BxHxT: 300x1400x210mm	400	636,00 €
ABNRP203	Wandgehäuse schutzisoliert IP54 BxHxT: 550x500x210mm	400	517,00 €
ABNRP203S01	Vorsicherungsgehäuse, mit SaS 5-polig, 1xNSX160A BxHxT: 550x500x210mm	115	1.722,00 €
ABNRP206	Wandgehäuse schutzisoliert IP54 BxHxT: 550x950x210mm	400	608,00 €
ABNRP207	Wandgehäuse schutzisoliert IP54 BxHxT: 550x1100x210mm	400	686,00 €
ABNRP207Z0331	Zählerschrank 1Z 1R SHS 40A 16mm² SaS ZSK LUX IP54 5pol BxHxT: 550x1100x210mm	115	1.382,00 €
ABNRP207Z1341	Zählerschrank 3Pkt 1Z 1R 3x40A LUX IP54 5pol BxHxT:550x1100x210 m.B./m.V.	115	1.308,00 €
ABNRP209	Wandgehäuse schutzisoliert IP54 BxHxT: 550x1400x210mm	400	810,00 €
ABNRP209S02	Vors.Gehäuse 2xNH00-TR.Leiste 4xNH00 erw. HutS für Üss 5pol BxHxT: 550x1400x210mm	115	2.454,00 €
ABNRP303	Wandgehäuse schutzisoliert IP54 BxHxT: 800x500x210mm	400	704,00 €
ABNRP306	Wandgehäuse schutzisoliert IP54 BxHxT: 800x950x210mm	400	824,00 €
ABNRP307	Wandgehäuse schutzisoliert IP54 BxHxT: 800x1100x210mm	400	931,00 €
ABNRP307Z0231	Zählerschrank 1Z 1R 1V SHS 40A 16mm² SaS ZSK LUX IP54 5pol BxHxT: 800x1100x210mm	115	1.333,00 €
ABNRP307Z0342	Zählerschrank 1Z 1R SHS 1PV LS 40A 16mm² SaS LUX IP54 ZSK 5pol BxHxT: 800x1100x210mm	115	2.220,00 €
ABNRP307Z1241	Zählerschrank 3Pkt 1Z 1V 1R 3x40A LUX IP54 5pol BxHxT:800x1100x210mm m.B./m.V.	115	1.594,00 €
ABNRP307Z1342	Zählerschrank 3Pkt 1Z 1PV 1R 6x40A LUX IP54 5pol BxHxT:800x1100x210mm m.B./m.V.	115	2.226,00 €
ABNRP309	Wandgehäuse schutzisoliert IP54 BxHxT: 800x1400x210mm	400	1.019,00 €
ABNRP309S03	Vors.Gehäuse 2xNH00-TR.Leiste 7xNH00 erw. HutS für Üss 5pol BxHxT: 800x1400x210mm	115	2.936,00 €
ABNRP403	Wandgehäuse schutzisoliert IP54 BxHxT: 1050x500x210mm	400	796,00 €
ABNRP406	Wandgehäuse schutzisoliert IP54 BxHxT: 1050x950x210mm	400	1.011,00 €
ABNRP407	Wandgehäuse schutzisoliert IP54 BxHxT: 1050x1100x210mm	400	1.141,00 €
ABNRP407Z0242	Zählerschrank 1Z 1R 1V SHS 1PV LS 40A 16mm² LUX IP54 ZSK 5pol BxHxT: 1050x1100x210mm	115	2.779,00 €
ABNRP407Z1242	Zählerschrank 3Pkt 1Z 1PV 1R 6x40A LUX IP54 5pol BxHxT:1050x1100x210mm m.B./m.V.	115	2.841,00 €



*Unverbindliche Preisempfehlung zzgl. Mehrwertsteuer für Deutschland (Stand März 2024). Die aktuellen Preise findest du in mySchneider.

[se.com/myschneider](https://www.schneider-electric.com/myschneider)

Neuheiten: Bestell- und Preisdaten

Art.-Nr.	Beschreibung	MG	Listenpreis*
ABNRP409	Wandgehäuse schutzisoliert IP54 BxHxT: 1050x1400x210mm	400	1.295,00 €
ABNRP503	Wandgehäuse schutzisoliert IP54 BxHxT: 1300x500x210mm	400	913,00 €
ABNRP506	Wandgehäuse schutzisoliert IP54 BxHxT: 1300x950x210mm	400	1.269,00 €
ABNRP507	Wandgehäuse schutzisoliert IP54 BxHxT: 1300x1100x210mm	400	1.415,00 €
ABNRP509	Wandgehäuse schutzisoliert IP54 BxHxT: 1300x1400x210mm	400	1.636,00 €
ABNRS103	Wandgehäuse schutzisoliert IP44 BxHxT: 300x500x210mm	400	422,00 €
ABNRS104	Wandgehäuse schutzisoliert IP44 BxHxT: 300x650x210mm	400	397,00 €
ABNRS105	Wandgehäuse schutzisoliert IP44 BxHxT: 300x800x210mm	400	431,00 €
ABNRS105K02	Wandgehäuse IP44 SKII schutzisoliert bestückt mit 3RE REG / 2RE Klemmen	410	616,00 €
ABNRS106	Wandgehäuse schutzisoliert IP44 BxHxT: 300x950x210mm	400	485,00 €
ABNRS106K02	Wandgehäuse IP44 SKII schutzisoliert bestückt mit 4RE REG / 2RE Klemmen	410	661,00 €
ABNRS107	Wandgehäuse schutzisoliert IP44 BxHxT: 300x1100x210mm	400	534,00 €
ABNRS107E0411	Komplett-Schrank EFH/eHZ BB; HutS ZÄTA DS o.SH 5-polig OKK In=35A	125	806,00 €
ABNRS107K02	Wandgehäuse IP44 SKII schutzisoliert bestückt mit 5RE REG / 2RE Klemmen	410	735,00 €
ABNRS108	Wandgehäuse schutzisoliert IP44 BxHxT: 300x1250x210mm	400	555,00 €
ABNRS108K03	Wandgehäuse IP44 SKII schutzisoliert bestückt mit 5RE REG / 3RE Klemmen	410	807,00 €
ABNRS109	Wandgehäuse schutzisoliert IP44 BxHxT: 300x1400x210mm	400	612,00 €
ABNRS109K03	Wandgehäuse IP44 SKII schutzisoliert bestückt mit 6RE REG / 3RE Klemmen	410	880,00 €
ABNRS109L04	Wandgehäuse IP30 SKII ohne Tür BxHxT: 300x1400x210mm	400	612,00 €
ABNRS112	Standgehäuse schutzisoliert IP44 BxHxT: 300x1980x210mm	400	1.388,00 €
ABNRS112K03	Standgehäuse SF112 IP44 SKII schutzisoliert bestückt mit 9RE REG / 3RE Klemmen	410	1.888,00 €
ABNRS112L05	Standgehäuse schutzisoliert seil. offen BxHxT: 300x1980x210mm	400	1.430,00 €
ABNRS203	Wandgehäuse schutzisoliert IP44 BxHxT: 550x500x210mm	400	472,00 €
ABNRS203F12	Einspeisegehäuse mit SaS 5-polig, 1xNH00 3-polig BxHxT: 550x500x210mm	620	1.316,00 €
ABNRS204	Wandgehäuse schutzisoliert IP44 BxHxT: 550x650x210mm	400	471,00 €
ABNRS205	Wandgehäuse schutzisoliert IP44 BxHxT: 550x800x210mm	400	499,00 €
ABNRS205K02	Wandgehäuse IP44 SKII schutzisoliert bestückt mit 3RE REG / 2RE Klemmen	410	735,00 €
ABNRS206	Wandgehäuse schutzisoliert IP44 BxHxT: 550x950x210mm	400	590,00 €
ABNRS206K02	Wandgehäuse IP44 SKII schutzisoliert bestückt mit 4RE REG / 2RE Klemmen	410	807,00 €
ABNRS207	Wandgehäuse schutzisoliert IP44 BxHxT: 550x1100x210mm	400	672,00 €
ABNRS207E0011	Zählerschrank eHZ 1Z 1R 1V 1APZ HLAk IP44 SKII 5-polig BxHxT: 550x1100x210mm	125	1.766,00 €
ABNRS207E0012	Zählerschrank eHZ 2Z 1V 1APZ HLAk IP44 SKII 5-polig BxHxT: 550x1100x210mm	125	1.836,00 €
ABNRS207E0021	Zählerschrank eHZ 1Z 1R 1V 1APZ sHS IP44 SKII 5-polig BxHxT: 550x1100x210mm	125	1.891,00 €
ABNRS207E0022	Zählerschrank eHZ 2Z 1V 1APZ sHS IP44 SKII 5-polig BxHxT: 550x1100x210mm	125	2.269,00 €
ABNRS207E0031	Zählerschrank eHZ 1Z 1R 1V 1APZ HLAk/OKK IP44 SKII 5-polig BxHxT: 550x1100x210mm	125	1.810,00 €
ABNRS207E0032	Zählerschrank eHZ 2Z 1V 1APZ HLAk/OKK IP44 SKII 5-polig BxHxT: 550x1100x210mm	125	2.021,00 €
ABNRS207E0041	Zählerschrank eHZ 1Z 1R 1V 1APZ sHS/OKK IP44 SKII 5-polig BxHxT: 550x1100x210mm	125	1.903,00 €
ABNRS207E0042	Zählerschrank eHZ 2Z 1V 1APZ sHS/OKK IP44 SKII 5-polig BxHxT: 550x1100x210mm	125	2.347,00 €
ABNRS207E0081	Zählerschrank eHZ 1Z 1R 1V 1APZ HS IP44 SKII 5-polig BxHxT: 550x1100x210mm	125	1.838,00 €
ABNRS207E0082	Zählerschrank eHZ 2Z 1V 1APZ HS IP44 SKII 5-polig BxHxT: 550x1100x210mm	125	2.210,00 €
ABNRS207E0511	Zählerschrank eHZ 1Z 1R 1V 1APZ HLAk/SE BP Verteiler 12 Automaten 1FI 1TKI KS	125	2.099,00 €
ABNRS207E0611	Zählerschrank eHZ 1Z 1R 1V 1APZ HLAk/SE BP Verteiler 16 Automaten 2FI 1TKI KS	125	2.360,00 €
ABNRS207E0711	Zählerschrank eHZ 1Z 1R 1V 1APZ HLAk/SE BP Verteiler 16 Automat 2FI 1TKI KS ÜSS	125	3.040,00 €
ABNRS207E0811	Zählerschrank eHZ 1Z 1R 1V 1APZ HLAk SE BP Verteiler 22 Automat 4FI 1TKI KS ÜSS	125	3.652,00 €
ABNRS207K02	Wandgehäuse IP44 SKII schutzisoliert bestückt mit 5RE REG / 2RE Klemmen	410	880,00 €
ABNRS207Z0011	Zählerschrank 3Pkt 1Z 1V 1APZ HLAk IP44 SKII 5-polig BxHxT: 550x1100x210mm	115	1.520,00 €
ABNRS207Z0021	Zählerschrank 3Pkt 1Z 1V 1APZ sHS IP44 SKII 5-polig BxHxT: 550x1100x210mm	115	1.668,00 €



*Unverbindliche Preisempfehlung zzgl. Mehrwertsteuer für Deutschland (Stand März 2024). Die aktuellen Preise findest du in mySchneider.

[se.com/myschneider](https://www.schneider-electric.com/myschneider)

Neuheiten: Bestell- und Preisdaten

Art.-Nr.	Beschreibung	MG	Listenpreis*
ABNRS207Z0051	Zählerschrank 3Pkt 1Z 1V 1APZ HLAKE/ZSK IP44 SKII 5-polig BxHxT: 550x1100x210mm	115	1.599,00 €
ABNRS207Z0061	Zählerschrank 3Pkt 1Z 1V 1APZ sHS/ZSK IP44 SKII 5-polig BxHxT: 550x1100x210mm	115	1.793,00 €
ABNRS207Z0071	Zählerschrank 3Pkt 1Z 1V 1APZ HLAKE/Kanal IP44 SKII 5-polig BxHxT: 550x1100x210mm	115	1.568,00 €
ABNRS207Z0081	Zählerschrank 3Pkt 1Z 1V 1APZ HS IP44 SKII 5-polig BxHxT: 550x1100x210mm	115	2.147,00 €
ABNRS207Z0511	Zählerschrank 3Pkt 1Z 1V 1APZ HLAKE/SE BP Verteiler 12 Automaten 1FI 1TKI KS	115	1.981,00 €
ABNRS207Z0611	Zählerschrank 3Pkt 1Z 1V 1APZ HLAKE/SE BP Verteiler 16 Automaten 2FI 1TKI KS	115	2.238,00 €
ABNRS207Z0711	Zählerschrank 3Pkt 1Z 1V 1APZ HLAKE/SE BP Verteiler 16 Automat 2FI 1TKI KS ÜSS	115	2.909,00 €
ABNRS207Z0811	Zählerschrank 3Pkt 1Z 1V 1APZ HLAKE SE BP Verteiler 22 Automat 4FI 1TKI KS ÜSS	115	3.559,00 €
ABNRS208	Wandgehäuse schutzisoliert IP44 BxHxT: 550x1250x210mm	400	729,00 €
ABNRS208K03	Wandgehäuse IP44 SKII schutzisoliert bestückt mit 5RE REG / 3RE Klemmen	410	953,00 €
ABNRS208L04	Wandgehäuse IP30 SKII ohne Tür BxHxT: 550x1250x210mm	400	729,00 €
ABNRS209	Wandgehäuse schutzisoliert IP44 BxHxT: 550x1400x210mm	400	788,00 €
ABNRS209K03	Wandgehäuse IP44 SKII schutzisoliert bestückt mit 6RE REG / 3RE Klemmen	410	1.027,00 €
ABNRS209L04	Wandgehäuse IP30 SKII ohne Tür BxHxT: 550x1400x210mm	400	788,00 €
ABNRS209X0551	Wandlerrmess-Schrank 100A TAB MD 5-polig, Zu=NH00, AB=LA 125A, TAB MD	175	3.323,00 €
ABNRS209X0802	Wandlerrmess-Schrank 200A TAB E.DIS Zugang NH2, Abgang 250A Schalter, Verdr.	175	4.165,00 €
ABNRS209X0812	Wandlerrmess-Schrank 200A TAB HH Zugang NH2, Abgang NH2-Trenner, Verdr.	175	3.755,00 €
ABNRS209X0952	Wandlerrmess-Schrank 200A TAB SH-Netz AG Zugang NH2, Abgang 250A Schalter, Verdr.	175	4.165,00 €
ABNRS212	Standgehäuse schutzisoliert IP44 BxHxT: 550x1980x210mm	400	1.594,00 €
ABNRS212K03	Standgehäuse SF212 IP44 SKII schutzisoliert bestückt mit 9RE REG / 3RE Klemmen	410	2.078,00 €
ABNRS212L05	Standgehäuse schutzisoliert seith. offen BxHxT: 550x1980x210mm	400	1.642,00 €
ABNRS303	Wandgehäuse schutzisoliert IP44 BxHxT: 800x500x210mm	400	658,00 €
ABNRS303F12	Einspeisegehäuse mit SaS 5-polig, 2xNH00 3-polig BxHxT: 800x500x210mm	620	1.895,00 €
ABNRS304	Wandgehäuse schutzisoliert IP44 BxHxT: 800x650x210mm	400	648,00 €
ABNRS305	Wandgehäuse schutzisoliert IP44 BxHxT: 800x800x210mm	400	711,00 €
ABNRS305K02	Wandgehäuse IP44 SKII schutzisoliert bestückt mit 3RE REG / 2RE Klemmen	410	1.027,00 €
ABNRS306	Wandgehäuse schutzisoliert IP44 BxHxT: 800x950x210mm	400	808,00 €
ABNRS306K02	Wandgehäuse IP44 SKII schutzisoliert bestückt mit 4RE REG / 2RE Klemmen	410	1.103,00 €
ABNRS307	Wandgehäuse schutzisoliert IP44 BxHxT: 800x1100x210mm	400	917,00 €
ABNRS307E0012	Zählerschrank eHZ 2Z 2R 1V 1APZ HLAKE IP44 SKII 5-polig BxHxT: 800x1100x210mm	125	2.377,00 €
ABNRS307E0022	Zählerschrank eHZ 2Z 2R 1V 1APZ sHS IP44 SKII 5-polig BxHxT: 800x1100x210mm	125	2.871,00 €
ABNRS307E0032	Zählerschrank eHZ 2Z 2R 1V 1APZ HLAKE/OKK IP44 SKII 5-polig BxHxT: 800x1100x210mm	125	2.501,00 €
ABNRS307E0042	Zählerschrank eHZ 2Z 2R 1V 1APZ sHS/OKK IP44 SKII 5-polig BxHxT: 800x1100x210mm	125	2.979,00 €
ABNRS307E0082	Zählerschrank eHZ 2Z 2R 1V 1APZ HS IP44 SKII 5-polig BxHxT: 800x1100x210mm	125	2.846,00 €
ABNRS307E0131	Zählerschrank eHZ 1Z 1R 1V 1APZ HLAKE/OKK/Media LexCom IP44 SKII 5-polig BxHxT: 800x1100x210mm	125	1.962,00 €
ABNRS307E0212	Zählerschrank eHZ 2Z 1T-3Pkt 1V 1APZ HLAKE IP44 SKII 5-polig BxHxT: 800x1100x210mm	125	2.409,00 €
ABNRS307E0222	Zählerschrank eHZ 2Z 1T-3Pkt 1V 1APZ sHS/OKK IP44 SKII 5-polig BxHxT: 800x1100x210mm	125	2.812,00 €
ABNRS307E0232	Zählerschrank eHZ 2Z 1T-3Pkt 1V 1APZ HLAKE/OKK IP44 SKII 5-polig BxHxT: 800x1100x210mm	125	2.518,00 €
ABNRS307E0242	Zählerschrank eHZ 2Z 1T-3Pkt 1V 1APZ sHS/OKK IP44 SKII 5-polig BxHxT: 800x1100x210mm	125	2.918,00 €
ABNRS307E1532	Komplettschrank Wärmepumpe eHZ 2Z 1V 1APZ HLAKE OKK IP44 SKII 5-polig BxHxT: 800x1100x210mm	125	2.133,00 €
ABNRS307K02	Wandgehäuse IP44 SKII schutzisoliert bestückt mit 5RE REG / 2RE Klemmen	410	1.176,00 €
ABNRS307X0551	Wandlerrmess-Schrank 100A TAB MD 5-polig, Zu=NH00, AB=LA 160A, TAB MD	175	4.123,00 €
ABNRS307Z0011	Zählerschrank 3Pkt 1Z 1R 1V 1APZ HLAKE IP44 SKII 5-polig BxHxT: 800x1100x210mm	115	2.065,00 €
ABNRS307Z0012	Zählerschrank 3Pkt 2Z 1V 1APZ HLAKE IP44 SKII 5-polig BxHxT: 800x1100x210mm	115	2.314,00 €
ABNRS307Z0021	Zählerschrank 3Pkt 1Z 1R 1V 1APZ sHS IP44 SKII 5-polig BxHxT: 800x1100x210mm	115	2.198,00 €



*Unverbindliche Preisempfehlung zzgl. Mehrwertsteuer für Deutschland (Stand März 2024). Die aktuellen Preise findest du in mySchneider.

[se.com/myschneider](https://www.schneider-electric.com/myschneider)

Neuheiten: Bestell- und Preisdaten

Art.-Nr.	Beschreibung	MG	Listenpreis*
ABNRS307Z0022	Zählerschrank 3Pkt 2Z 1V 1APZ sHS IP44 SKII 5-polig BxHxT: 800x1100x210mm	115	2.431,00 €
ABNRS307Z0051	Zählerschrank 3Pkt 1Z 1R 1V 1APZ HLAk/ZSK IP44 SKII 5-polig BxHxT: 800x1100x210mm	115	2.129,00 €
ABNRS307Z0052	Zählerschrank 3Pkt 2Z 1V 1APZ HLAk/ZSK IP44 SKII 5-polig BxHxT: 800x1100x210mm	115	2.300,00 €
ABNRS307Z0061	Zählerschrank 3Pkt 1Z 1R 1V 1APZ sHS/ZSK IP44 SKII 5-polig BxHxT: 800x1100x210mm	115	2.277,00 €
ABNRS307Z0062	Zählerschrank 3Pkt 2Z 1V 1APZ sHS/ZSK IP44 SKII 5-polig BxHxT: 800x1100x210mm	115	2.573,00 €
ABNRS307Z0071	Zählerschrank 3Pkt 1Z 1T 1V 1APZ HLAk/Kanal IP44 SKII 5-polig BxHxT: 800x1100x210mm	115	2.221,00 €
ABNRS307Z0072	Zählerschrank 3Pkt 2Z 1V 1APZ HLAk/Kanal IP44 SKII 5-polig BxHxT: 800x1100x210mm	115	2.181,00 €
ABNRS307Z0081	Zählerschrank 3Pkt 1Z 1R 1V 1APZ, HS IP44 SKII 5-polig BxHxT: 800x1100x210mm	115	2.765,50 €
ABNRS307Z0082	Zählerschrank 3Pkt 2Z 1V 1APZ, HS IP44 SKII 5-polig BxHxT: 800x1100x210mm	115	2.675,50 €
ABNRS307Z0171	Zählerschrank 3Pkt 1Z 1V 1APZ HLAk/Kanal/Media LexCom IP44 SKII 5-polig BxHxT: 800x1100x210mm	115	1.988,00 €
ABNRS307Z0471	Zählerschrank 3Pkt 1Z 2V 1APZ HLAk/Kanal IP44 SKII 5-polig BxHxT: 800x1100x210mm	115	2.145,00 €
ABNRS308	Wandgehäuse schutzisoliert IP44 BxHxT: 800x1250x210mm	400	1.021,00 €
ABNRS308K03	Wandgehäuse IP44 SKII schutzisoliert bestückt mit 5RE REG / 3RE Klemmen	410	1.249,00 €
ABNRS309	Wandgehäuse schutzisoliert IP44 BxHxT: 800x1400x210mm	400	1.085,00 €
ABNRS309K03	Wandgehäuse IP44 SKII schutzisoliert bestückt mit 6RE REG / 3RE Klemmen	410	1.321,00 €
ABNRS309L04	Wandgehäuse IP30 SKII ohne Tür BxHxT: 800x1400x210mm	400	1.085,00 €
ABNRS309X0232	Wandlerrmess-Schrank 200A TAB Westnetz 5-polig, Zu=NH1, AB=LA 250A	175	4.633,00 €
ABNRS309X0252	Wandlerrmess-Schrank 200A TAB W-Netz,RNG 5-polig, Zu=NH1, AB=LA 250A, TAB MD	175	4.633,00 €
ABNRS309X0382	Wandlerrmess-Schrank 200A TAB TEN(Thür.) 4-polig(TT), Zu=NH1, AB=LA 250A 4-polig	175	4.558,00 €
ABNRS309X0552	Wandlerrmess-Schrank 200A TAB MD 5-polig, Zu=NH1, AB=LA 250A, TAB MD	175	4.558,00 €
ABNRS309Z1412	Zählerschrank 3Pkt 2Z 1T 1V 1APZ HLAk IP44 SKII 5-polig BxHxT: 800x1400x210mm	115	2.629,00 €
ABNRS312	Standgehäuse schutzisoliert IP44 BxHxT: 800x1980x210mm	400	1.987,00 €
ABNRS312K03	Standgehäuse SF312 IP44 SKII schutzisoliert bestückt mit 9RE REG / 3RE Klemmen	410	2.292,00 €
ABNRS312L05	Standgehäuse schutzisoliert seitr. offen BxHxT: 800x1980x210mm	400	2.047,00 €
ABNRS403	Wandgehäuse schutzisoliert IP44 BxHxT: 1050x500x210mm	400	750,00 €
ABNRS403F12	Einspeisegehäuse mit SaS 5-polig, 3xNH00 3-polig BxHxT: 1050x500x210mm	620	2.734,00 €
ABNRS404	Wandgehäuse schutzisoliert IP44 BxHxT: 1050x650x210mm	400	789,00 €
ABNRS405	Wandgehäuse schutzisoliert IP44 BxHxT: 1050x800x210mm	400	864,00 €
ABNRS405K02	Wandgehäuse IP44 SKII schutzisoliert bestückt mit 3RE REG / 2RE Klemmen	410	1.321,00 €
ABNRS406	Wandgehäuse schutzisoliert IP44 BxHxT: 1050x950x210mm	400	997,00 €
ABNRS406K02	Wandgehäuse IP44 SKII schutzisoliert bestückt mit 4RE REG / 2RE Klemmen	410	1.396,00 €
ABNRS407	Wandgehäuse schutzisoliert IP44 BxHxT: 1050x1100x210mm	400	1.127,00 €
ABNRS407E0212	Zählerschrank eHZ 2Z 1T-3Pkt 1V 1APZ HLAk IP44 SKII 5pol BxHxT: 1050x1100x210 mm	125	3.234,00 €
ABNRS407E0232	Zählerschrank eHZ 2Z 1T3Pkt 1V 1APZ HLAk OKK IP44 SKII 5p BxHxT 1050x1100x210mm	125	4.224,00 €
ABNRS407E0242	Zählerschrank eHZ 2Z 1T-3Pkt 1V 1APZ sHS OKK IP44 SKII 5p BxHxT 1050x1100x210mm	125	3.588,00 €
ABNRS407K02	Wandgehäuse IP44 SKII schutzisoliert bestückt mit 5RE REG / 2RE Klemmen	410	1.468,00 €
ABNRS407Z0012	Zählerschrank 3Pkt 2Z 1R 1V 1APZ HLAk IP44 SKII 5-polig BxHxT: 1050x1100x210mm	115	2.573,00 €
ABNRS407Z0022	Zählerschrank 3Pkt 2Z 1R 1V 1APZ sHS IP44 SKII 5-polig BxHxT: 1050x1100x210mm	115	2.861,00 €
ABNRS407Z0052	Zählerschrank 3Pkt 2Z 1R 1V 1APZ HLAk / ZSK IP44 SKII 5-polig BxHxT: 1050x1100x210mm	115	2.721,00 €
ABNRS407Z0062	Zählerschrank 3Pkt 2Z 1R 1V 1APZ sHS ZSK IP44 SKII 5-polig BxHxT: 1050x1100x210mm	115	3.000,00 €
ABNRS407Z0072	Zählerschrank 3Pkt 2Z 1R 1V 1APZ HLAk/Kanal IP44 SKII 5-polig BxHxT: 1050x1100x210mm	115	2.587,00 €
ABNRS407Z0082	Zählerschrank 3Pkt 2Z 1R 1V 1APZ, HS IP44 SKII 5pol BxHxT: 1050x1100x210 mm	115	2.905,00 €
ABNRS408	Wandgehäuse schutzisoliert IP44 BxHxT: 1050x1250x210mm	400	1.217,00 €
ABNRS408K03	Wandgehäuse IP44 SKII schutzisoliert bestückt mit 5RE REG / 3RE Klemmen	410	1.540,00 €
ABNRS409	Wandgehäuse schutzisoliert IP44 BxHxT: 1050x1400x210mm	400	1.271,00 €
ABNRS409K03	Wandgehäuse IP44 SKII schutzisoliert bestückt mit 6RE REG / 3RE Klemmen	410	1.615,00 €



*Unverbindliche Preisempfehlung zzgl. Mehrwertsteuer für Deutschland (Stand März 2024). Die aktuellen Preise findest du in mySchneider.

[se.com/myschneider](https://www.schneider-electric.com/myschneider)

Neuheiten: Bestell- und Preisdaten

Art.-Nr.	Beschreibung	MG	Listenpreis*
ABNRS409L04	Wandgehäuse IP30 SKII ohne Tür BxHxT: 1050x1400x210mm	400	1.271,00 €
ABNRS412	Standgehäuse schutzisoliert IP44 BxHxT: 1050x1980x210mm	400	2.284,00 €
ABNRS412K03	Standgehäuse SF412 IP44 SKII schutzisoliert bestückt mit 9RE REG / 3RE Klemmen	410	2.521,00 €
ABNRS412L05	Standgehäuse schutzisoliert seitl. offen BxHxT: 1050x1980x210mm	400	2.353,00 €
ABNRS503	Wandgehäuse schutzisoliert IP44 BxHxT: 1300x500x210mm	400	868,00 €
ABNRS504	Wandgehäuse schutzisoliert IP44 BxHxT: 1300x650x210mm	400	1.032,00 €
ABNRS505	Wandgehäuse schutzisoliert IP44 BxHxT: 1300x800x210mm	400	1.134,00 €
ABNRS505K02	Wandgehäuse IP44 SKII schutzisoliert bestückt mit 3RE REG / 2RE Klemmen	410	1.688,00 €
ABNRS506	Wandgehäuse schutzisoliert IP44 BxHxT: 1300x950x210mm	400	1.251,00 €
ABNRS506K02	Wandgehäuse IP44 SKII schutzisoliert bestückt mit 4RE REG / 2RE Klemmen	410	1.761,00 €
ABNRS507	Wandgehäuse schutzisoliert IP44 BxHxT: 1300x1100x210mm	400	1.402,00 €
ABNRS507K02	Wandgehäuse IP44 SKII schutzisoliert bestückt mit 5RE REG / 2RE Klemmen	410	1.836,00 €
ABNRS508	Wandgehäuse schutzisoliert IP44 BxHxT: 1300x1250x210mm	400	1.456,00 €
ABNRS508K03	Wandgehäuse IP44 SKII schutzisoliert bestückt mit 5RE REG / 3RE Klemmen	410	1.911,00 €
ABNRS509	Wandgehäuse schutzisoliert IP44 BxHxT: 1300x1400x210mm	400	1.611,00 €
ABNRS509K03	Wandgehäuse IP44 SKII schutzisoliert bestückt mit 6RE REG / 3RE Klemmen	410	1.982,00 €
ABNRS509L04	Wandgehäuse IP30 SKII ohne Tür BxHxT: 1300x1400x210mm	400	1.611,00 €
ABNRS512	Standgehäuse schutzisoliert IP44 BxHxT: 1300x1980x210mm	400	2.510,00 €
ABNRS512L05	Standgehäuse schutzisoliert seitl. offen BxHxT: 1300x1980x210mm	400	2.585,00 €
ABNRV103	Wandgehäuse geerdet IP44 BxHxT: 300x500x210mm	405	329,00 €
ABNRV104	Wandgehäuse geerdet IP44 BxHxT: 300x650x210mm	405	357,00 €
ABNRV105	Wandgehäuse geerdet IP44 BxHxT: 300x800x210mm	405	379,00 €
ABNRV106	Wandgehäuse geerdet IP44 BxHxT: 300x950x210mm	405	391,00 €
ABNRV107	Wandgehäuse geerdet IP44 BxHxT: 300x1100x210mm	405	433,00 €
ABNRV108	Wandgehäuse geerdet IP44 BxHxT: 300x1250x210mm	405	447,00 €
ABNRV109	Wandgehäuse geerdet IP44 BxHxT: 300x1400x210mm	405	489,00 €
ABNRV109L04	SV 19 Wandgehäuse geerdet IP31 ohne Tür BxHxT: 300x1400x210mm	405	489,00 €
ABNRV112	Standgehäuse geerdet IP44 BxHxT: 300x1980x210mm	405	761,00 €
ABNRV203	Wandgehäuse geerdet IP44 BxHxT: 550x500x210mm	405	394,00 €
ABNRV204	Wandgehäuse geerdet IP44 BxHxT: 550x650x210mm	405	422,00 €
ABNRV205	Wandgehäuse geerdet IP44 BxHxT: 550x800x210mm	405	456,00 €
ABNRV206	Wandgehäuse geerdet IP44 BxHxT: 550x950x210mm	405	493,00 €
ABNRV207	Wandgehäuse geerdet IP44 BxHxT: 550x1100x210mm	405	547,00 €
ABNRV207X0680	Mess-Schrank IP44 geerdet TAB Netze-BW 1050x550x210mm bestückt, verdrahtet	175	1.793,00 €
ABNRV208	Wandgehäuse geerdet IP44 BxHxT: 550x1250x210mm	405	599,00 €
ABNRV209	Wandgehäuse geerdet IP44 BxHxT: 550x1400x210mm	405	655,00 €
ABNRV212	Standgehäuse geerdet IP44 BxHxT: 550x1980x210mm	405	957,00 €
ABNRV303	Wandgehäuse geerdet IP44 BxHxT: 800x500x210mm	405	554,00 €
ABNRV304	Wandgehäuse geerdet IP44 BxHxT: 800x650x210mm	405	606,00 €
ABNRV305	Wandgehäuse geerdet IP44 BxHxT: 800x800x210mm	405	644,00 €
ABNRV306	Wandgehäuse geerdet IP44 BxHxT: 800x950x210mm	405	681,00 €
ABNRV307	Wandgehäuse geerdet IP44 BxHxT: 800x1100x210mm	405	761,00 €
ABNRV308	Wandgehäuse geerdet IP44 BxHxT: 800x1250x210mm	405	838,00 €
ABNRV309	Wandgehäuse geerdet IP44 BxHxT: 800x1400x210mm	405	895,00 €
ABNRV312	Standgehäuse geerdet IP44 BxHxT: 800x1980x210mm	405	1.191,00 €
ABNRV403	Wandgehäuse geerdet IP44 BxHxT: 1050x500x210mm	405	669,00 €
ABNRV404	Wandgehäuse geerdet IP44 BxHxT: 1050x650x210mm	405	720,00 €



*Unverbindliche Preisempfehlung zzgl. Mehrwertsteuer für Deutschland (Stand März 2024). Die aktuellen Preise findest du in mySchneider.

[se.com/myschneider](https://www.schneider-electric.com/myschneider)

Neuheiten: Bestell- und Preisdaten

Art.-Nr.	Beschreibung	MG	Listenpreis*
ABNRV405	Wandgehäuse geerdet IP44 BxHxT: 1050x800x210mm	405	791,00 €
ABNRV406	Wandgehäuse geerdet IP44 BxHxT: 1050x950x210mm	405	826,00 €
ABNRV407	Wandgehäuse geerdet IP44 BxHxT: 1050x1100x210mm	405	903,00 €
ABNRV408	Wandgehäuse geerdet IP44 BxHxT: 1050x1250x210mm	405	981,00 €
ABNRV409	Wandgehäuse geerdet IP44 BxHxT: 1050x1400x210mm	405	1.167,00 €
ABNRV412	Standgehäuse geerdet IP44 BxHxT: 1050x1980x210mm	405	1.420,00 €
ABNRV503	Wandgehäuse geerdet IP44 BxHxT: 1300x500x210mm	405	827,00 €
ABNRV504	Wandgehäuse geerdet IP44 BxHxT: 1300x650x210mm	405	903,00 €
ABNRV505	Wandgehäuse geerdet IP44 BxHxT: 1300x800x210mm	405	794,00 €
ABNRV506	Wandgehäuse geerdet IP44 BxHxT: 1300x950x210mm	405	1.008,00 €
ABNRV507	Wandgehäuse geerdet IP44 BxHxT: 1300x1100x210mm	405	1.131,00 €
ABNRV508	Wandgehäuse geerdet IP44 BxHxT: 1300x1250x210mm	405	1.040,00 €
ABNRV509	Wandgehäuse geerdet IP44 BxHxT: 1300x1400x210mm	405	1.285,00 €
ABNRV512	Standgehäuse geerdet IP44 BxHxT: 1300x1980x210mm	405	1.644,00 €
ABNRY01001	Anschlußflansch GAF1 seitlich für R-Gehäuse	620	20,50 €
ABNRY01002	Verbindungsflansch für GAG12 Gehäuse vertikale Ausrichtung	620	20,40 €
ABNRY01010	Schrankverbindungsset waagrecht IP44 für R-Gehäuse	100	30,50 €
ABNRY01025	Schrankverbindungsset senkrecht IP44 für R-Gehäuse	100	40,90 €
ABNRY01040	R-Gehäuse Verbindungstunnel mit Dichtung IP54	100	43,30 €
ABNRY05002	Gehäusebefestigungssatz Aufputz (Set 4 Stück) für R-Gehäuse	100	24,30 €
ABNRY05003	Sockelverbindersatz für R-Gehäuse	100	29,90 €
ABNRY05005	Verbindersatz Sockel auf Sockel für R-Gehäuse	100	22,80 €
ABNRY06000	Flanschverschluss ohne Schlitz (Set 4 Stück) für Flansche ohne Außenbefestigung	100	12,30 €
ABNRY06001	Flanschverschluss mit Schlitz (Set 4 Stück) für Flansche mit Außenbefestigung	100	12,30 €
ABNRY06021	Leitungseinführungsplatte 5xM20/8xM16 von außen verriegelbar, für R-Gehäuse	100	43,90 €
ABNRY06022	Leitungseinführungsplatte 2xM50/5xM20 von außen verriegelbar, für R-Gehäuse	100	43,90 €
ABNRY06023	Leitungseinführungsplatte 16xM16 von außen verriegelbar, für R-Gehäuse	100	43,90 €
ABNRY06125	Kabeltülle 1x14-68mm von innen verriegelbar, für R-Gehäuse	100	103,00 €
ABNRY06125N10	Kabeltülle 1x14-68mm von innen verriegelbar, für R-Gehäuse (Set 10 Stück)	100	721,00 €
ABNRY06126	Kabeltülle 2x14-54mm von innen verriegelbar, für R-Gehäuse	100	127,00 €
ABNRY06126N10	Kabeltülle 2x14-54mm von innen verriegelbar, für R-Gehäuse (Set 10 Stück)	100	889,00 €
ABNRY06350	Seitlicher Gehäusedeckel NAR, AAR (Set 2 Stück) für R-Gehäuse	100	59,50 €
ABNRY06351	Seitlicher Gehäusedeckel RfZ (Set 2 Stück) für R-Gehäuse	100	28,60 €
ABNRY06355	R-Gehäuse Anschlußflansch seitliche Montage mit Dichtung und Vorprägungen, IP54	620	54,90 €
ABNRY108T10	R-Gehäuse Ersatztür BH8 FB1 mit Schließeinsatz IP44, rechte Tür bei 3 feld. Gehäuse	100	237,00 €
ABNRY108T11	R-Gehäuse Ersatztür BH8 FB1 mit Schließeinsatz mit Lüftungsschlitze IP31	100	323,00 €
ABNRY108T12	R-Gehäuse Ersatztür BH8 FB1 mit Schließeinsatz Mediatür IP31	100	406,00 €
ABNRY109T10	R-Gehäuse Ersatztür BH9 FB1 mit Schließeinsatz IP44, rechte Tür bei 3 feld. Gehäuse	100	254,00 €
ABNRY109T11	R-Gehäuse Ersatztür BH9 FB1 mit Schließeinsatz mit Lüftungsschlitze IP31	100	338,00 €
ABNRY109T12	R-Gehäuse Ersatztür BH9 FB1 mit Schließeinsatz Mediatür IP31	100	424,00 €
ABNRY112T10	R-Gehäuse Ersatztür BH12 FB1 mit Schließeinsatz IP44, rechte Tür bei 3 feld. Gehäuse	100	246,00 €
ABNRY15010	Traggerüsthalter im Eckteil (Set 4 Stück) für R-Gehäuse	150	20,50 €
ABNRY20008	Schubstangen 5mm für BH8 für R-Gehäuse	100	73,70 €
ABNRY20009	Schubstangen 5mm für BH9 für R-Gehäuse	100	76,30 €
ABNRY20012	Schubstangen 5mm für BH12 für R-Gehäuse	100	79,20 €
ABNRY208T00	R-Gehäuse Ersatztür BH8 FB2 ohne Schließeinsatz IP44, linke Tür bei 3/4 feld. Gehäuse	100	219,90 €
ABNRY208T01	R-Gehäuse Ersatztür BH8 2FB ohne Schließung mit Lüftungsschlitze IP31	100	305,00 €



*Unverbindliche Preisempfehlung zzgl. Mehrwertsteuer für Deutschland (Stand März 2024). Die aktuellen Preise findest du in mySchneider.

[se.com/myschneider](https://www.schneider-electric.com/myschneider)

Neuheiten: Bestell- und Preisdaten

Art.-Nr.	Beschreibung	MG	Listenpreis*
ABNRY208T02	R-Gehäuse Ersatztür BH8 FB2 ohne Schließeinsatz Mediatür IP31	100	388,00 €
ABNRY208T10	R-Gehäuse Ersatztür BH8 FB2 mit Schließeinsatz IP44, rechte Tür bei 4/5 feld. Gehäuse	100	254,00 €
ABNRY208T11	R-Gehäuse Ersatztür BH8 FB2 mit Schließeinsatz mit Lüftungsschlitze IP31	100	338,00 €
ABNRY208T12	R-Gehäuse Ersatztür BH8 FB2 mit Schließeinsatz Mediatür IP31	100	424,00 €
ABNRY209T00	R-Gehäuse Ersatztür BH9 FB2 ohne Schließeinsatz IP44, linke Tür bei 3/4 feld. Gehäuse	100	237,00 €
ABNRY209T01	R-Gehäuse Ersatztür BH9 2FB ohne Schließung mit Lüftungsschlitze IP31	100	323,00 €
ABNRY209T02	R-Gehäuse Ersatztür BH9 FB2 ohne Schließeinsatz Mediatür IP31	100	406,00 €
ABNRY209T10	R-Gehäuse Ersatztür BH9 FB2 mit Schließeinsatz IP44, rechte Tür bei 4/5 feld. Gehäuse	100	271,00 €
ABNRY209T11	R-Gehäuse Ersatztür BH9 FB2 mit Schließeinsatz mit Lüftungsschlitze IP31	100	355,00 €
ABNRY209T12	R-Gehäuse Ersatztür BH9 FB2 mit Schließeinsatz Mediatür IP31	100	439,00 €
ABNRY212T00	R-Gehäuse Ersatztür BH12 FB2 ohne Schließeinsatz IP44, linke Tür bei 3/4 feld. Gehäuse	100	263,00 €
ABNRY212T10	R-Gehäuse Ersatztür BH12 FB2 mit Schließeinsatz IP44, rechte Tür bei 4/5 feld. Gehäuse	100	246,00 €
ABNRY22054	Nachrüstatz Gehäusedichtung Universal IP54 für R-Gehäuse	100	55,00 €
ABNRY28008	Traggerüst-Abfangwinkel in Seitenauskleidung für R-Gehäuse (Set 4xTief, 4xFlach)	100	28,90 €
ABNRY303T00	R-Gehäuse Ersatztür BH3 FB3 ohne Schließeinsatz IP44, linke Tür bei 5 feld. Gehäuse	100	169,00 €
ABNRY304T00	R-Gehäuse Ersatztür BH4 FB3 ohne Schließeinsatz IP44, linke Tür bei 5 feld. Gehäuse	100	186,00 €
ABNRY305T00	R-Gehäuse Ersatztür BH5 FB3 ohne Schließeinsatz IP44, linke Tür bei 5 feld. Gehäuse	100	202,00 €
ABNRY306T00	R-Gehäuse Ersatztür BH6 FB3 ohne Schließeinsatz IP44, linke Tür bei 5 feld. Gehäuse	100	219,90 €
ABNRY307T00	R-Gehäuse Ersatztür BH7 FB3 ohne Schließeinsatz IP44, linke Tür bei 5 feld. Gehäuse	100	237,00 €
ABNRY308T00	R-Gehäuse Ersatztür BH8 FB3 ohne Schließeinsatz IP44, linke Tür bei 5 feld. Gehäuse	100	254,00 €
ABNRY309T00	R-Gehäuse Ersatztür BH9 FB3 ohne Schließeinsatz IP44, linke Tür bei 5 feld. Gehäuse	100	271,00 €
ABNRY312T00	R-Gehäuse Ersatztür BH12 FB3 ohne Schließeinsatz IP44, linke Tür bei 5 feld. Gehäuse	100	246,00 €
ABNRY51002	Abschottung für Seitenauskleidung (Set 2 Stück) für R-Gehäuse	100	14,50 €
ABNRY57004	Umbausatz Schutzleiterverbinder Türe 4mm², länge 640mm, für R-Gehäuse	100	22,90 €
ABNRY57025	Erdungssatz 25qmm für RV-Gehäuse und Innenausbausystem bis 400A	100	64,30 €
ABNRY59010	Kabelclip für Kabelkanal in Seitenauskleidung für R-Gehäuse (Set 5xkurz +5xlang)	100	19,90 €
ABNRY67052	Sammelschienen Bausatz GAG12 250A, 5-polig	620	239,90 €
ABNRY67053	Sammelschienen Bausatz GAG12 355A, 5-polig	620	507,00 €
ABNRY67152	Sammelschienen Verbindersatz R-Gehäuse Schrank-GAG12 250A, 5-polig verkürzt	620	223,00 €
ABNRY69051	Sammelschienen Verbindersatz R-Gehäuse Schrank-Schrank 250A, 5-polig	525	96,90 €
ABNRY69052	Sammelschienen Verbindersatz R-Gehäuse Schrank-Schrank 355A, 5-polig	525	181,50 €
ABNRY69151	Sammelschienen Verbindersatz R-Gehäuse über Eck 250A, 5-polig	525	914,00 €
ABNRY69152	Sammelschienen Verbindersatz R-Gehäuse über Eck 355A, 5-polig	525	1.032,00 €
ABNRS307E1532	Komplettschrank Wärmepumpe eHZ 2Z 1V 1APZ HLAOK IP44 SKII 5-polig BxHxT: 800x1100x210mm		
ABNPZ109E0002	Zählerfeld eHZ 2Z Res. o.Verd. RFBA 250x1350	165	381,50 €
ABNPZ109E0011	Zählerfeld eHZ 1Z/1Res HLAOK 5p RFBA 5p 250x1350	165	736,00 €
ABNPZ109E0012	Zählerfeld eHZ 2Z HLAOK 5p RFBA 250x1350	165	980,00 €
ABNPZ109E0031	Zählerfeld eHZ 1Z/1Res HLAOK 5p OKK RFBA 250x1350	165	793,00 €
ABNPZ109E0032	Zählerfeld eHZ 2Z HLAOK 5p OKK RFBA 250x1350	165	1.114,00 €
ABNPZ109E0211	Zählerfeld eHZ 1Z 44A HLAOK 5p RFBA 250x1350	165	962,00 €
ABNPZ109E0231	Zählerfeld eHZ 1Z 44A HLAOK 5p OKK RFBA 250x1350	165	1.028,00 €
ABNPZ109E0411	Einspeiseplatz eHZ 1Z 44A HLAOK 5p RFBA 250x1350	165	1.013,00 €
ABNPZ109E0412	Einspeiseplatz eHZ 2Z 32A HLAOK 5p RFBA 250x1350	165	1.234,00 €
ABNPZ109E0631	Zählerfeld eHZ 1Z/1Res HLAOK 5p OKK RFBA 250x1350	165	1.333,00 €
ABNPZ209E0014	Zählerfeld eHZ 4Z HLAOK 5p RFBA 500x1350	165	1.852,00 €
ABNPZ209E0034	Zählerfeld eHZ 4Z HLAOK 5p OKK RFBA 500x1350	165	2.106,00 €
ABNPZ209E0732	Zählerfeld eHZ 2Z 1V HLAOK 5p OKK RFBA 500x1350	165	2.321,00 €



*Unverbindliche Preisempfehlung zzgl. Mehrwertsteuer für Deutschland (Stand März 2024). Die aktuellen Preise findest du in mySchneider.

[se.com/myschneider](https://www.schneider-electric.com/myschneider)

Neuheiten: Bestell- und Preisdaten

Art.-Nr.	Beschreibung	MG	Listenpreis*
ABNPZ309E0016	Zählerfeld eHZ 6Z HLAk 5p RFBA 750x1350	165	2.666,00 €
ABNPZ309E0036	Zählerfeld eHZ 6Z HLAk 5p OKK RFBA 750x1350	165	3.062,00 €
ABNPZ107E1032	Zählerfeld eHZ 2Z Klemmstein/OKK 5p 355A	165	1.055,00 €
ABNPZ109Z1012	Zählerplatz 3Pt. 2Z Klemmstein 5p 355A	145	795,00 €
ABNPZ207E1034	Zählerfeld eHZ 4Z Klemmstein/OKK 5p 355A	165	2.109,00 €
ABNPZ209Z1014	Zählerplatz 3Pt. 4Z Klemmstein 5p 355A	145	1.560,00 €
ABNPZ307E1036	Zählerfeld eHZ 6Z Klemmstein/OKK 5p 355A	165	3.090,00 €
ABNPZ309Z1016	Zählerplatz 3Pt. 6Z Klemmstein 5p 355A	145	2.244,00 €
13431DE	Mureva Kleinverteiler AP 1x 12TE IP65	D5	98,00 €
13433DE	Mureva Kleinverteiler AP 2x 12TE IP65	D5	162,00 €
13435DE	Mureva Kleinverteiler AP 3x 12TE IP65	D5	219,00 €
13988	Mureva Kleinverteiler AP 4x 18TE IP65	D5	299,00 €
R9L2C640	Resi9 iPRD C40r Überspannungsableiter kompakt, Typ 2+3, FM, 3P+N	D6	276,00 €
A9L2F340	Acti9 iPRD F40r Überspannungsableiter, integr. Sicherung, Typ 2+3, FM, 3P	D6	462,00 €
A9L2F640	Acti9 iPRD F40r Überspannungsableiter, integr. Sicherung, Typ 2+3, FM, 3P+N	D6	550,00 €
A9L1H325	Acti9 iPRD1 25r Kombiableiter, Typ 1+2, FM, 3P	D6	969,00 €
A9L1H625	Acti9 iPRD1 25r Kombiableiter, Typ 1+2, FM, 3P+N	D6	1.192,00 €
A9L1C325	Acti9 iPRD1 C25r Kombiableiter kompakt, Typ 1+2, FM, 3P	D6	1.187,00 €
A9L1C625	Acti9 iPRD1 C25r Kombiableiter kompakt, Typ 1+2, FM, 3P+N	D6	1.459,00 €
A9L1F325	Acti9 iPRD1 F25r Kombiableiter, integr. Sicherung, Typ 1+2, FM, 3P	D6	1.810,00 €
A9L1F625	Acti9 iPRD1 F25r Kombiableiter, integr. Sicherung, Typ 1+2, FM, 3P+N	D6	2.240,00 €
A9TPD4610	Acti9 iC40N Arc 1P+N 10A B AFDD + LS-Sch	DX	195,00 €
A9TPD4613	Acti9 iC40N Arc 1P+N 13A B AFDD + LS-Sch	DX	195,00 €
A9TPD4616	Acti9 iC40N Arc 1P+N 16A B AFDD + LS-Sch	DX	190,00 €
A9TPD4620	Acti9 iC40N Arc 1P+N 20A B AFDD + LS-Sch	DX	195,00 €
A9TPE4610	Acti9 iC40N Arc 1P+N 10A C AFDD + LS-Sch	DX	205,00 €
A9TPE4616	Acti9 iC40N Arc 1P+N 16A C AFDD + LS-Sch	DX	198,00 €
A9TDE3610	Acti9 iCV40N 1P+N 10A B 30mA AFDD+FI/LS	DX	270,00 €
A9TDE3613	Acti9 iCV40N 1P+N 13A B 30mA AFDD+FI/LS	DX	270,00 €
A9TDE3616	Acti9 iCV40N 1P+N 16A B 30mA AFDD+FI/LS	DX	262,00 €
A9TDF3610	Acti9 iCV40N 1P+N 10A C 30mA AFDD+FI/LS	DX	316,00 €
A9TDF3613	Acti9 iCV40N 1P+N 13A C 30mA AFDD+FI/LS	DX	316,00 €
A9TDF3616	Acti9 iCV40N 1P+N 16A C 30mA AFDD+FI/LS	DX	308,00 €
A9TPDD610	Acti9 iC40N Arc 1P+N 10A B AFDD + LS+Kom	DX	224,00 €
A9TPDD613	Acti9 iC40N Arc 1P+N 13A B AFDD + LS+Kom	DX	224,00 €
A9TPDD616	Acti9 iC40N Arc 1P+N 16A B AFDD + LS+Kom	DX	219,00 €
A9TPED610	Acti9 iC40N Arc 1P+N 10A C AFDD + LS+Kom	DX	236,00 €
A9TPED616	Acti9 iC40N Arc 1P+N 16A C AFDD + LS+Kom	DX	228,00 €
A9TDEC610	A9 iCV40N 1P+N 10A B 30mA AFDD+FI/LS+Kom	DX	311,00 €
A9TDEC613	A9 iCV40N 1P+N 13A B 30mA AFDD+FI/LS+Kom	DX	311,00 €
A9TDEC616	A9 iCV40N 1P+N 16A B 30mA AFDD+FI/LS+Kom	DX	302,00 €
A9TDFC610	A9 iCV40N 1P+N 10A C 30mA AFDD+FI/LS+Kom	DX	363,00 €
A9TDFC613	A9 iCV40N 1P+N 13A C 30mA AFDD+FI/LS+Kom	DX	363,00 €
A9TDFC616	A9 iCV40N 1P+N 16A C 30mA AFDD+FI/LS+Kom	DX	354,00 €
EVH5A22N2S	Schneider Charge 7,4/11/22KW 1P/3PN T2S	AZ	640,00 €
EVH5A11N2C7	Schneider Charge 11KW 3P+N 7M Cable	AZ	700,00 €
EVH5A11N2C5	Schneider Charge 11KW 3P+N 5M Cable	AZ	670,00 €



*Unverbindliche Preisempfehlung zzgl. Mehrwertsteuer für Deutschland (Stand März 2024). Die aktuellen Preise findest du in mySchneider.

[se.com/myschneider](https://www.schneider-electric.com/myschneider)

Neuheiten: Bestell- und Preisdaten

Art.-Nr.	Beschreibung	MG	Listenpreis*
EVA2HPC3	Schneider Charge Anti-tripping 3P	AZ	220,00 €
EV3I22N40MMREKSL	Reev Bundle-Pro AC 22kW-T2S-6mA-ERK	AZ	2.550,00 €
EV3I22NC0MMREKSL	Reev Bundle-Pro AC 22kW-T2 Kabel-6mA-ERK	AZ	2.670,00 €
EVP3MMEVP2MXREKSL	Reev Bundle-Modem EVP3MM	AZ	720,00 €
EVP3MMNSYPLSREKSL	Rev Bundle-Modem-EVCE Lademanagement	AZ	2.350,00 €
EVD1S120TBB	EVlink Pro DC 120 kW-2xCCS2 Kabel 3,6m	AZ	49.500,00 €
EVD1S150TBB	EVlink Pro DC 150 kW-2xCCS2 Kabel 3,6m	AZ	54.500,00 €
EVD1S180TBB	EVlink Pro DC 180 kW-2xCCS2 Kabel 3,6m	AZ	60.000,00 €
EVD1S120TBBC7	EVlink Pro DC 120 kW-2xCCS2 Kabel 7m	AZ	50.300,00 €
EVD1S150TBBC7	EVlink Pro DC 150 kW-2xCCS2 Kabel 7m	AZ	55.300,00 €
EVD1S180TBBC7	EVlink Pro DC 180 kW-2xCCS2 Kabel 7m	AZ	60.800,00 €
MEG4010-3603	M-Pure Rahmen 1fach, schwarz matt	T1	11,15 €
MEG4020-3603	M-Pure Rahmen 2fach, schwarz matt	T1	17,05 €
MEG4030-3603	M-Pure Rahmen 3fach, schwarz matt	T1	28,05 €
MEG4040-3603	M-Pure Rahmen 4fach, schwarz matt	T1	44,75 €
MEG4050-3603	M-Pure Rahmen 5fach, schwarz matt	T1	67,90 €
MEG4011-3603	M-Pure Rahmen 1fach mit Beschriftungsträger, schwarz matt	T1	14,70 €
MEG4021-3603	M-Pure Rahmen 2fach mit Beschriftungsträger, waagerechte Montage, schwarz matt	T1	24,20 €
MEG4022-3603	M-Pure Rahmen 2fach mit Beschriftungsträger, senkrechte Montage, schwarz matt	T1	24,20 €
MEG2301-0403	SCHUKO-Steckdose, Steckklemmen, schwarz matt, System M	T1	12,35 €
MEG2300-0403	SCHUKO-Steckdose erhöhter Berührungsschutz (Shutter), Steckklemmen, schwarz matt, System M	T1	14,20 €
MEG2311-0403	SCHUKO-Steckdose mit Klappdeckel, Steckklemmen, schwarz matt, System M	T1	20,10 €
MEG2310-0403	SCHUKO-Steckdose mit Klappdeckel, erhöhter Berührungsschutz (Shutter), Steckklemmen, schwarz matt, System M	T1	22,95 €
MEG2304-0403	SCHUKO-Steckdose mit Lichtauslass, LED-Beleuchtungs-Modul, Berührungsschutz, Steckklemmen, schwarz matt, System M	E0	68,80 €
MEG2367-0403	Schuko Steckdose mit USB Ladegerät, schwarz matt, System M	E0	81,80 €
MEG2500-0403	Steckdose mit Schutzkontaktstift, Berührungsschutz, Steckklemmen, schwarz matt, System M	T1	17,00 €
MEG2600-0403	Steckdose mit Schutzkontaktstift, Schraub-Liftklemmen, Berührungsschutz, schwarz matt, System M	T1	17,00 €
MEG3300-0403	Wippe, schwarz matt, System M	T1	7,51 €
MEG3305-0403	Wippe mit Kennzeichnung Klingel, schwarz matt, System M	T1	9,93 €
MEG3320-0403	Wippe mit Kontrollfenster, schwarz matt, System M	T1	8,81 €
MEG3350-0403	Wippe mit rechteckigem Symbolfenster, schwarz matt, System M	T1	8,81 €
MEG3400-0403	Wippe für Serienschalter, schwarz matt, System M	T1	10,70 €
MEG3854-0403	Card-Schalter mit Schriftfeld, schwarz matt, System M	T1	67,90 €
MEG3855-0403	Wippe für Rollladenschalter und -taster, schwarz matt, System M	T1	13,55 €
MEG4071-0403	Zentralplatte Leitungsauslass, schwarz matt, System M	T1	20,90 €
MEG4075-0403	Blindabdeckung, schwarz matt, System M	T1	17,05 €
MEG4123-0403	Zentralplatte für Antennensteckdosen, schwarz matt, System M	T1	12,25 €
MEG4250-0403	Zentralplatte für TAE/Audio/USB, schwarz matt, System M	T1	12,05 €
MEG4367-0403	Zentralplatte für USB Ladestation-Einsatz, schwarz matt, System M	T1	12,05 €
MEG4521-0403	Zentralplatte für UAE-Einsatz, 1fach, schwarz matt, System M	T1	12,05 €
MEG4522-0403	Zentralplatte für UAE-Einsatz, 2fach, schwarz matt, System M	T1	12,05 €
MEG5210-0403	Wippe für Taster-Modul 1fach, schwarz matt, System M	E0	7,12 €
MEG5211-0403	Wippe für Taster-Modul 1fach (1/0), schwarz matt, System M	E0	11,40 €
MEG5215-0403	Wippe für Taster-Modul 1fach (Pfeile Auf/Ab), schwarz matt, System M	E0	11,40 €
MEG5220-0403	Wippen für Taster-Modul 2fach, schwarz matt, System M	E0	10,20 €



*Unverbindliche Preisempfehlung zzgl. Mehrwertsteuer für Deutschland (Stand März 2024). Die aktuellen Preise findest du in mySchneider.

[se.com/myschneider](https://www.schneider-electric.com/myschneider)

Neuheiten: Bestell- und Preisdaten

Art.-Nr.	Beschreibung	MG	Listenpreis*
MEG5250-0403	Zentralplatte mit Drehknopf, schwarz matt, System M	E0	12,20 €
MEG5530-0403	ARGUS Präsenz 180/2,20 m UP Sensor-Modul, schwarz matt, System M	E4	95,10 €
MEG5710-0403	ARGUS 180 UP Sensor-Modul, schwarz matt, System M	E0	67,10 €
MEG5711-0403	ARGUS 180 UP Sensor-Modul mit Schalter, schwarz matt, System M	E0	93,70 €
MEG5760-0403	Zentralplatte für Raumtemperaturregler-Einsatz mit Schalter, schwarz matt, System M	E0	17,50 €
MEG5762-0403	Zentralplatte für Raumtemperaturregler-Einsatz mit Wechselkontakt, schwarz matt, System M	E0	17,50 €
MEG5775-0403	Zentralplatte für Universal Temperaturregler-Einsatz mit Touch-Display schwarz matt, System M	E0	10,55 €
MEG5779-0403	Connected Raumtemperaturregler-Modul, schwarz, System M, ZB	E5	97,50 €
MEG4366-0140	USB Ladestation-Einsatz 21 W USB Typ A+C	E0	52,50 €
MEG5641-3119	ARGUS 360 Bewegungsmelder, polarweiß		Q2-2024
MEG5641-3114	ARGUS 360 Bewegungsmelder, anthrazit		Q2-2024
WDE002106	AUSSCHALTER 2-POL 16A/250VAC EXXACT, WEIß	EI	22,00 €
WDE003207	AUSSCHALTER 2POL 16A/250VAC EXXACT, ANTHRIZIT	EI	24,70 €
WDE002136	AUSSCHALTER 3X1-P 16A/250VAC EXXACT, WEIß	EI	40,00 €
WDE003136	AUSSCHALTER 3X1-P 16A/250VAC EXXACT, ANTHRIZIT	EI	42,00 €
WDE002162	WECHSELKONTROLLSCHALTER 2POL EXXACT, WEIß	EI	24,00 €
WDE002053	HOTEL-CARD-SCHALTER 2-POL EXXACT, WEIß	EI	61,00 €
WDE003053	HOTEL-CARD-SCHALTER 2-P EXXACT, ANTHRIZIT	EI	65,00 €
WDE002174	STECKDOSE USB TYP A+C 3,0 A EXXACT, WEIß	EI	74,00 €
WDE003174	STECKDOSE USB TYP A+C 3,0 A EXXACT, ANTHRIZIT	EI	75,00 €
WDE002333	STECKDOSE LED-LICHT BRS 16A EXXACT, WEIß	EI	65,00 €
WDE003333	STECKDOSE LED-LICHT BRS 16A EXXACT, ANTHRIZIT	EI	68,50 €
WDE002323	STECKDOSE FI- 1-POL 16A/250VAC EXXACT, WEIß	EI	160,00 €
WDE002324	STECKDOSE FI 1-POL KLAPPD 16A EXXACT, WEIß	EI	165,00 €
WDE002478	PROGRAMMIERBARER UNIVERSAL TEMPERATURR.-EINSATZ MIT TOUCHDISPLAY EXXACT, WEIß	EQ	248,00 €
WDE003478	PROGRAMMIERBARER UNIVERSAL TEMPERATURR.-EINSATZ MIT TOUCHDISPLAY EXXACT, ANTHR.	EQ	251,00 €
WDE002491	UNIVERSAL TEMPERATURREGLER-EINSATZ MIT TOUCH-DISPLAY EXXACT, WEIß	EQ	162,00 €
WDE003491	UNIVERSAL TEMPERATURREGLER-EINSATZ MIT TOUCH-DISPLAY EXXACT, ANTHRIZIT	EQ	165,00 €
WDE002915	LAUTSPRECHERSTECKDOSE EXXACT, WEIß	EI	30,00 €
WDE003915	LAUTSPRECHERSTECKDOSE EXXACT, ANTHRIZIT	EI	31,95 €
WDE002325	BLINDABDECKUNG RASTBAR EXXACT, WEIß	EI	5,90 €
WDE003325	BLINDABDECKUNG RASTBAR EXXACT, ANTHRIZIT	EI	7,62 €
WDE002304	RAHMEN 4-FACH TYP:PRIMO EXXACT, WEIß	EI	12,50 €
WDE003304	RAHMEN 4-FACH TYP:PRIMO EXXACT, ANTRIZIT	EI	17,00 €
WDE004035	ECHTGLAS-RAHMEN 1-F EXXACT, KRISTALLWEIß	EI	37,10 €
WDE004011	ECHTGLAS-RAHMEN 1-FACH EXXACT, SCHWARZ	EI	37,10 €
WDE004036	ECHTGLAS-RAHMEN 2-F EXXACT, KRISTALLWEIß	EI	71,10 €
WDE004012	ECHTGLAS-RAHMEN 2-FACH EXXACT, SCHWARZ	EI	71,10 €
WDE004037	ECHTGLAS-RAHMEN 3-F EXXACT, KRISTALLWEIß	EI	102,00 €
WDE004013	ECHTGLAS-RAHMEN 3-FACH EXXACT, SCHWARZ	EI	102,00 €
WDE004038	ECHTGLAS-RAHMEN 4-F EXXACT, KRISTALLWEIß	EI	144,00 €
WDE004014	ECHTGLAS-RAHMEN 4-FACH EXXACT, SCHWARZ	EI	144,00 €
WDE002470	DICHTUNGSFLANSCH 1-FACH FÜR EXXACT	EI	2,50 €
WDE002480	DICHTUNGSFLANSCH 2-FACH FÜR EXXACT	EI	3,00 €
WDE002499	DICHTUNGSFLANSCH 3-FACH FÜR EXXACT	EI	4,00 €
WDE002177	STECKDOSE KLAPPDECKEL BERÜHRUNGSSCHUTZ 16A/250VAC EXXACT WEIß	EI	14,00 €
WDE003177	STECKDOSE KLAPPDECKEL BERÜHRUNGSSCHUTZ 16A/250VAC EXXACT ANTHRIZIT	EI	15,95 €



*Unverbindliche Preisempfehlung zzgl. Mehrwertsteuer für Deutschland (Stand März 2024). Die aktuellen Preise findest du in mySchneider.

[se.com/myschneider](https://www.schneider-electric.com/myschneider)

Neuheiten: Bestell- und Preisdaten

Art.-Nr.	Beschreibung	MG	Listenpreis*
WDE002178	STECKDOSE SCHLIEßBAR BRS 16A EXXACT, WEIß	EI	45,00 €
WDE002105	DOPPELTASTER 16A/250VAC EXXACT, WEIß	EI	23,00 €
ELG745040	RUFTASTER M ZP SIGMA CARE FUER ELSO JOY	ES	74,70 €
ELG745050	ANWESENH./ABSTELLTASTER SIGMA CARE JOY	ES	74,70 €
ELG745010	ZIMMERMODUL MIT SIGNALLEUCHE SIGMA CARE	ES	143,00 €
ELG745060	RUF- ANW./ABSTELLTASTER SIGMA CARE JOY	ES	84,50 €
ELG745030	ZUGTASTER 3M SIGMA CARE FUER ELSO JOY	ES	89,60 €
ELG745070	ZUGRUF ABSTELLTASTER SIGMA CARE ELSO JOY	ES	119,50 €
ELG745000	DISPLAYMODUL MIT RAT SIGMA CARE ELSO JOY	ES	396,00 €
ELG745280	NOTRUFSET M. UP-NETZGERÄT SIGMA CARE JOY	ES	422,00 €
CCT5010-0003	Wiser Dimmaktor	E6	58,80 €
CCTFR6730	Wiser Lastaktor	E6	65,50 €
MEG6191-6010	Tastsensor Flex, KNX, System Design, Modul 1fach	X6	141,00 €
MEG6191-6034	Tastsensor Flex, KNX, System Design, 1fach, Wippe, Anthrazit	X6	4,35 €
MEG6191-6035	Tastsensor Flex, KNX, System Design, 1fach, Wippe, Lotosweiß	X6	2,90 €
MEG6191-6036	Tastsensor Flex, KNX, System Design, 1fach, Wippe, Edelstahl	X6	4,35 €
MEG6191-6050	Tastsensor Flex, KNX, System Design, 1fach, Wippe, Nickelmetallic	X6	4,35 €
MEG6191-6052	Tastsensor Flex, KNX, System Design, 1fach, Wippe, Moccametallic	X6	4,35 €
MEG6192-6010	Tastsensor Flex, KNX, System Design, Modul 2fach	X6	145,00 €
MEG6192-6034	Tastsensor Flex, KNX, System Design, 2fach, Wippe, Anthrazit	X6	7,20 €
MEG6192-6035	Tastsensor Flex, KNX, System Design, 2fach, Wippen, Lotosweiß	X6	5,80 €
MEG6192-6036	Tastsensor Flex, KNX, System Design, 2fach, Wippe, Edelstahl	X6	7,20 €
MEG6192-6050	Tastsensor Flex, KNX, System Design, 2fach, Wippe, Nickelmetallic	X6	7,20 €
MEG6192-6052	Tastsensor Flex, KNX, System Design, 2fach, Wippe, Moccametallic	X6	7,20 €
MEG6193-6010	Tastsensor Flex, KNX, System Design, Modul 3fach	X6	151,00 €
MEG6193-6034	Tastsensor Flex, KNX, System Design, 3fach, Wippe, Anthrazit	X6	10,10 €
MEG6193-6035	Tastsensor Flex, KNX, System Design, 3fach, Wippen, Lotosweiß	X6	8,70 €
MEG6193-6036	Tastsensor Flex, KNX, System Design, 3fach, Wippe, Edelstahl	X6	10,10 €
MEG6193-6050	Tastsensor Flex, KNX, System Design, 3fach, Wippe, Nickelmetallic	X6	10,10 €
MEG6193-6052	Tastsensor Flex, KNX, System Design, 3fach, Wippe, Moccametallic	X6	10,10 €
MEG6194-6010	Tastsensor Flex, KNX, System Design, Modul universal	X6	165,50 €
MEG6194-6034	Tastsensor Flex, KNX, System Design, 4fach, Wippe, Anthrazit	X6	12,95 €
MEG6194-6035	Tastsensor Flex, KNX, System Design, 4fach, Wippen, Lotosweiß	X6	11,50 €
MEG6194-6036	Tastsensor Flex, KNX, System Design, 4fach, Wippe, Edelstahl	X6	12,95 €
MEG6194-6050	Tastsensor Flex, KNX, System Design, 4fach, Wippe, Nickelmetallic	X6	12,95 €
MEG6194-6052	Tastsensor Flex, KNX, System Design, 4fach, Wippe, Moccametallic	X6	12,95 €
MTN6215-0410	SpaceLogic KNX 4" Mini Touch	G1	370,00 €
LSS100400	SpaceLogic KNX Hybrid Modul	G1	161,00 €
LSS100100	Wiser for KNX Logik-Controller	G1	1.357,00 €
CP12036LI	APC Back-UPS Connect 12V DC 36W	S3	101,00 €
BXS500MI	APC Back-UPS BXS 500VA, Tower, 230V, 3 x IEC C13 Ausgänge	S6	144,00 €
BXS750MI	APC Back-UPS BXS 750VA, Tower, 230V, 3 x IEC C13 Ausgänge	S6	166,00 €
BXS750MI-GR	APC Back-UPS BXS 750VA, Tower, 230V, Schuko Ausgänge	S6	175,00 €
BXS950MI	APC Back-UPS BXS 950VA, Tower, 230V, 3 x IEC C13 Ausgänge	S6	219,00 €
BXS950MI-GR	APC Back-UPS BXS 950VA, Tower, 230V, Schuko Ausgänge	S6	227,00 €
BXS1200MI	APC Back-UPS BXS 1200VA, Tower, 230V, 3 x IEC C13 Ausgänge	S6	325,00 €
BXS120MI-GR	APC Back-UPS BXS 120VA, Tower, 230V, Schuko Ausgänge	S6	330,00 €



*Unverbindliche Preisempfehlung zzgl. Mehrwertsteuer für Deutschland (Stand März 2024). Die aktuellen Preise findest du in mySchneider.

[se.com/myschneider](https://www.schneider-electric.com/myschneider)

Neuheiten: Bestell- und Preisdaten

Art.-Nr.	Beschreibung	MG	Listenpreis*
SRTL2K2RM1UIC	APC Smart-UPS Ultra On-Line Lithium-Ionen, 2200VA, 1HE Rack/Tower, 230V	S3	6.949,00 €
SRTL3KRM1UIC	APC Smart-UPS Ultra On-Line Lithium-Ionen, 3000VA, 1HE Rack/Tower, 230V	S3	9.930,00 €
SRTL5KRM2UI	APC Smart-UPS Ultra On-Line Lithium-Ionen, 5KVA/5KW, 2HE Rack/Tower, 230V	S3	16.356,00 €
SRTL10KRM4UI	APC Smart-UPS Ultra On-Line Lithium-Ionen, 10KVA/10KW, 4HE Rack/Tower, 230V	S3	28.579,00 €
SRVSL1KRIRK	Easy UPS On-Line, 1000VA, Lithium-Ionen, Rack/Tower 2HE, 230V, Intelligent Card Slot	S3	2.581,00 €
SRVSL2KRIRK	Easy UPS On-Line, 2000VA, Lithium-Ionen, Rack/Tower 2HE, 230V, Intelligent Card Slot	S3	4.003,00 €
SRVSL3KRIRK	Easy UPS On-Line, 3000VA, Lithium-Ionen, Rack/Tower 2HE, 230V, Intelligent Card Slot	S3	4.814,00 €
BVS240XDPDR	Industrie USV 24V DC 10A DIN Schiene 240VA	S6	224,00 €
XB005PDR	Batterie Pack für Industrie USV 24V DC DIN Schiene	S6	350,00 €
BVS480XDPDR	Industrie USV 24V DC 10A DIN Schiene 480VA	S6	249,00 €



*Unverbindliche Preisempfehlung zzgl. Mehrwertsteuer für Deutschland (Stand März 2024). Die aktuellen Preise findest du in mySchneider.

[se.com/myschneider](https://www.se.com/myschneider)

Neuheiten: Bestell- und Preisdaten

Art.-Nr.	Beschreibung	MG	Listenpreis*
ELG745050	ANWESENH.-/ABSTELLTASTER SIGMA CARE JOY	ES	74,70 €
ELG745010	ZIMMERMODUL MIT SIGNALLEUCHE SIGMA CARE	ES	143,00 €
ELG745060	RUF- ANW./ABSTELLTASTER SIGMA CARE JOY	ES	84,50 €
ELG745030	ZUGTASTER 3M SIGMA CARE FUER EL SO JOY	ES	89,60 €
ELG745070	ZUGRUF ABSTELLTASTER SIGMA CARE EL SO JOY	ES	119,50 €
ELG745000	DISPLAYMODUL MIT RAT SIGMA CARE EL SO JOY	ES	396,00 €
ELG745280	NOTRUFSET M. UP-NETZGERÄT SIGMA CARE JOY	ES	422,00 €
CCT5010-0003	Wiser Dimmaktor	E6	58,80 €
CCTFR6730	Wiser Lastaktor	E6	65,50 €
MEG6191-6010	Tastsensor Flex, KNX, System Design, Modul 1fach	X6	141,00 €
MEG6191-6034	Tastsensor Flex, KNX, System Design, 1fach, Wippe, Anthrazit	X6	4,35 €
MEG6191-6035	Tastsensor Flex, KNX, System Design, 1fach, Wippe, Lotosweiß	X6	2,90 €
MEG6191-6036	Tastsensor Flex, KNX, System Design, 1fach, Wippe, Edelstahl	X6	4,35 €
MEG6191-6050	Tastsensor Flex, KNX, System Design, 1fach, Wippe, Nickelmetallic	X6	4,35 €
MEG6191-6052	Tastsensor Flex, KNX, System Design, 1fach, Wippe, Moccametallic	X6	4,35 €
MEG6192-6010	Tastsensor Flex, KNX, System Design, Modul 2fach	X6	145,00 €
MEG6192-6034	Tastsensor Flex, KNX, System Design, 2fach, Wippe, Anthrazit	X6	7,20 €
MEG6192-6035	Tastsensor Flex, KNX, System Design, 2fach, Wippen, Lotosweiß	X6	5,80 €
MEG6192-6036	Tastsensor Flex, KNX, System Design, 2fach, Wippe, Edelstahl	X6	7,20 €
MEG6192-6050	Tastsensor Flex, KNX, System Design, 2fach, Wippe, Nickelmetallic	X6	7,20 €
MEG6192-6052	Tastsensor Flex, KNX, System Design, 2fach, Wippe, Moccametallic	X6	7,20 €
MEG6193-6010	Tastsensor Flex, KNX, System Design, Modul 3fach	X6	151,00 €
MEG6193-6034	Tastsensor Flex, KNX, System Design, 3fach, Wippe, Anthrazit	X6	10,10 €
MEG6193-6035	Tastsensor Flex, KNX, System Design, 3fach, Wippen, Lotosweiß	X6	8,70 €
MEG6193-6036	Tastsensor Flex, KNX, System Design, 3fach, Wippe, Edelstahl	X6	10,10 €
MEG6193-6050	Tastsensor Flex, KNX, System Design, 3fach, Wippe, Nickelmetallic	X6	10,10 €
MEG6193-6052	Tastsensor Flex, KNX, System Design, 3fach, Wippe, Moccametallic	X6	10,10 €
MEG6194-6010	Tastsensor Flex, KNX, System Design, Modul universal	X6	165,50 €
MEG6194-6034	Tastsensor Flex, KNX, System Design, 4fach, Wippe, Anthrazit	X6	12,95 €
MEG6194-6035	Tastsensor Flex, KNX, System Design, 4fach, Wippen, Lotosweiß	X6	11,50 €
MEG6194-6036	Tastsensor Flex, KNX, System Design, 4fach, Wippe, Edelstahl	X6	12,95 €
MEG6194-6050	Tastsensor Flex, KNX, System Design, 4fach, Wippe, Nickelmetallic	X6	12,95 €
MEG6194-6052	Tastsensor Flex, KNX, System Design, 4fach, Wippe, Moccametallic	X6	12,95 €
MTN6215-0410	Spacelogic KNX 4" Mini Touch	G1	370,00 €
LSS100400	SpaceLogic KNX Hybrid Modul	G1	161,00 €
LSS100100	Wiser for KNX Logik-Controller	G1	1.357,00 €
CP12036LI	APC Back-UPS Connect 12V DC 36W	S3	101,00 €
BXS500MI	APC Back-UPS BXS 500VA, Tower, 230V, 3 x IEC C13 Ausgänge	S6	144,00 €
BXS750MI	APC Back-UPS BXS 750VA, Tower, 230V, 3 x IEC C13 Ausgänge	S6	166,00 €
BXS750MI-GR	APC Back-UPS BXS 750VA, Tower, 230V, Schuko Ausgänge	S6	175,00 €
BXS950MI	APC Back-UPS BXS 950VA, Tower, 230V, 3 x IEC C13 Ausgänge	S6	219,00 €
BXS950MI-GR	APC Back-UPS BXS 950VA, Tower, 230V, Schuko Ausgänge	S6	227,00 €
BXS1200MI	APC Back-UPS BXS 1200VA, Tower, 230V, 3 x IEC C13 Ausgänge	S6	325,00 €
BXS120MI-GR	APC Back-UPS BXS 120VA, Tower, 230V, Schuko Ausgänge	S6	330,00 €
SRTL2K2RM1UIC	APC Smart-UPS Ultra On-Line Lithium-Ionen, 2200VA, 1HE Rack/Tower, 230V	S3	6.949,00 €
SRTL3KRM1UIC	APC Smart-UPS Ultra On-Line Lithium-Ionen, 3000VA, 1HE Rack/Tower, 230V	S3	9.930,00 €
SRTL5KRM2UI	APC Smart-UPS Ultra On-Line Lithium-Ionen, 5KVA/5KW, 2HE Rack/Tower, 230V	S3	16.356,00 €



*Unverbindliche Preisempfehlung zzgl. Mehrwertsteuer für Deutschland (Stand März 2024). Die aktuellen Preise findest du in mySchneider.

[se.com/myschneider](https://www.se.com/myschneider)

Neuheiten: Bestell- und Preisdaten

Art.-Nr.	Beschreibung	MG	Listenpreis*
SRTL10KRM4UI	APC Smart-UPS Ultra On-Line Lithium-Ionen, 10KVA/10KW, 4HE Rack/Tower, 230V	S3	28.579,00 €
SRVSL1KRIRK	Easy UPS On-Line, 1000VA, Lithium-Ionen, Rack/Tower 2HE, 230V, Intelligent Card Slot	S3	2.581,00 €
SRVSL2KRIRK	Easy UPS On-Line, 2000VA, Lithium-Ionen, Rack/Tower 2HE, 230V, Intelligent Card Slot	S3	4.003,00 €
SRVSL3KRIRK	Easy UPS On-Line, 3000VA, Lithium-Ionen, Rack/Tower 2HE, 230V, Intelligent Card Slot	S3	4.814,00 €
BVS240XDPDR	Industrie USV 24V DC 10A DIN Schiene 240VA	S6	224,00 €
XB005PDR	Batterie Pack für Industrie USV 24V DC DIN Schiene	S6	350,00 €
BVS480XDPDR	Industrie USV 24V DC 10A DIN Schiene 480VA	S6	249,00 €



*Unverbindliche Preisempfehlung zzgl. Mehrwertsteuer für Deutschland (Stand März 2024). Die aktuellen Preise findest du in mySchneider.

se.com/myschneider

Life Is On

Schneider
Electric

merten

RITTO

ABN

APC

etap

PREMIUM | **MARKEN**
Partner



ELEKTRO
ARKEN
STARKE PARTNER

 www.merten.de
www.se.com/de

 [@schneiderelectricdach](https://www.youtube.com/@schneiderelectricdach)

 [@schneiderelectric_dach](https://www.instagram.com/schneiderelectric_dach)

 [merten.de](https://www.facebook.com/merten.de)

 blog.se.com/de

Schneider Electric GmbH · Gothaer Straße 29 · 40880 Ratingen

© 2024 Schneider Electric. All Rights Reserved. Life Is On Schneider Electric is a trademark and the property of Schneider Electric SE, its subsidiaries and affiliated companies. All other trademarks are the property of their respective owners. ZXPGEHEITEN_hd · 03/2025