

Für Ihre Sicherheit

Wiser Taster-Modul

Gebrauchsanleitung

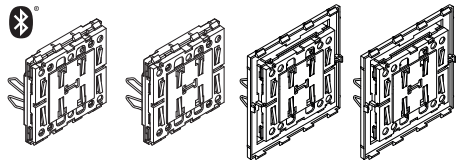

System M

Wiser Taster-Modul, 1fach
Art.-Nr. MEG5113-0300

Wiser Taster-Modul, 2fach
Art.-Nr. MEG5123-0300

System Design

Wiser Taster-Modul, 1fach
Art.-Nr. MEG5113-6000

Wiser Taster-Modul, 2fach
Art.-Nr. MEG5123-6000

Notwendiges Zubehör

- Zu komplettieren mit:
- entsprechenden Einsätzen (siehe Funktionsübersicht)
- entsprechenden 1fach-, bzw. 2fach-Wippen
- Rahmen im entsprechenden Design

Zubehör

- App **Wiser Room** für Android oder iOS

QR-Code



<http://www.merten.de/Wiser-Taster-Modul-und-App.1612.0.html?&L=0>

Marken

- Apple®, App StoreSM, iPhone®, iPod®, iPad®, MAC OS® und Safari® sind Marken oder eingetragene Marken der Apple Inc.
- Google PlayTM Store, AndroidTM und Google ChromeTM sind Marken oder eingetragene Marken von Google Inc.
- Andere Marken und eingetragene Marken sind Eigentum der jeweiligen Besitzer.



GEFAHR

Gefahr von schweren Sach- und Personenschäden, z. B. durch Brand oder elektrischen Schlag, aufgrund einer unsachgemäßen Elektroinstallation.

Eine sichere Elektroinstallation kann nur gewährleistet werden, wenn die handelnde Person nachweislich über Grundkenntnisse auf folgenden Gebieten verfügt:

- Anschluss an Installationsnetze
- Verbindung mehrerer elektrischer Geräte
- Verlegung von Elektroleitungen

Über diese Kenntnisse und Erfahrungen verfügen in der Regel nur ausgebildete Fachkräfte im Bereich der Elektro-Installationstechnik. Bei Nichterfüllung dieser Mindestanforderungen oder Missachtung droht für Sie die persönliche Haftung bei Sach- und Personenschäden.

Taster-Modul kennenlernen

Mit dem Wiser Taster-Modul (im Folgenden **Modul** genannt) können Sie verschiedene Funktionen ausführen, wie z. B.:

- Schalten, Dimmen, Jalousie steuern
- Lichtszenen und Jalousieszenen Comfort aufrufen, ändern und speichern

Das Modul verfügt über eine Bluetooth-Schnittstelle. Sie haben die Möglichkeit das Modul mit einem bluetoothfähigen Smart-Gerät (Tablet oder Smartphone) über eine App zu bedienen. Sie können über die App außerdem Einstellungen vornehmen und weitere zusätzliche Funktionen nutzen, wie z. B.:

- Timer (Treppenlicht)
- Zeitschaltuhr
- Zufallsfunktion
- Impulsgeber
- Memoryfunktion
- Minimale/maximale Helligkeit
- Magnetkontakt
- Sonnenschutzfunktion
- Orientierungslicht

Funktionsübersicht der Module auf empfangenden Einsätzen

Komplettieren Sie das Modul mit den empfangenden Einsätzen zum Schalten, Dimmen oder Jalousie/Rollladen steuern, um **lokale** Licht- und Jalousiesteuerung auszuführen.

Schalten:

- Elektronik-Schalt-Einsatz
- Relais-Schalt-Einsatz

Taster-Modul, 1fach:
lokal schalten,
Zusätzliche App-Funktionen:
Timer, Zeitschaltuhr
Taster-Modul, 2fach:
lokal schalten, lokale Lichtszenen (an/aus) aufrufen und speichern
Zusätzliche App-Funktionen:
Timer, Zeitschaltuhr

- Elektronik-Schalt-Einsatz, 2fach
- Relais-Schalt-Einsatz, 2fach

Taster-Modul, 1fach:
lokal beide Kanäle gleichzeitig schalten,
Zusätzliche App-Funktionen:
Timer, Zeitschaltuhr
Taster-Modul, 2fach:
lokal beide Kanäle separat schalten,
Zusätzliche App-Funktionen:
Timer, Zeitschaltuhr (beide Kanäle gleichzeitig)

Dimmen:

- Universal-Dimmer-Einsatz
- Steuerungs-Einsatz 1-10 V
- DALI-Steuerungs-Einsatz
- Universal-Dimmer-Einsatz, 2fach

Taster-Modul, 1fach:
lokal schalten und dimmen,
Zusätzliche App-Funktionen:
Timer, Zeitschaltuhr, weitere Dimmereinstellungen
Taster-Modul, 2fach:
lokal schalten und dimmen, lokale Lichtszenen aufrufen und speichern
Zusätzliche App-Funktionen:
Timer, Zeitschaltuhr, weitere Dimmereinstellungen

Taster-Modul, 1fach:
lokal beide Kanäle gleichzeitig schalten und dimmen,
Zusätzliche App-Funktionen:
Timer, Zeitschaltuhr
Taster-Modul, 2fach:
lokal beide Kanäle separat schalten und dimmen
Zusätzliche App-Funktionen:
Timer, Zeitschaltuhr (beide Kanäle gleichzeitig)

Jalousien/Rollladen steuern:

- Jalousiesteuerung-Einsatz

Taster-Modul, 1fach:
lokal hoch-/runterfahren, Sonnenschutzfunktion, Jalousiefahrt sperren (mit Magnetkontakt)
Zusätzliche App-Funktionen:
Zeitschaltuhr
Taster-Modul, 2fach:
lokal hoch-/runterfahren, lokale Jalousieszenen aufrufen und speichern, Sonnenschutzfunktion, Jalousiefahrt sperren (mit Magnetkontakt)
Zusätzliche App-Funktionen:
Zeitschaltuhr

Funktionsübersicht der Module auf sendendem Einsatz

Komplettieren Sie das Modul mit dem sendenden Zentralstellen-Einsatz, um **globale** Licht- und Jalousiesteuerung über den **PlusLink (PL)** auszuführen.

Globale Licht- und Jalousiesteuerung:

- Zentralstellen-Einsatz

Taster-Modul, 1fach:
global schalten, global dimmen, global hoch-/runterfahren
Zusätzliche App-Funktionen:
Zeitschaltuhr, Timer
Taster-Modul, 2fach:
global schalten, global dimmen, global hoch-/runterfahren, globale Licht-/Jalousieszenen aufrufen und speichern
Zusätzliche App-Funktionen:
Zeitschaltuhr, Timer

Anschlüsse, Anzeigen und Bedienelemente

Vorderseite:

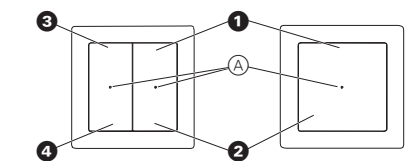

- (A) LEDs (Status, Orientierung)
- 1 - 2 Tasten des Taster-Moduls, 1fach
- 1 - 4 Tasten des Taster-Moduls, 2fach

Modul montieren

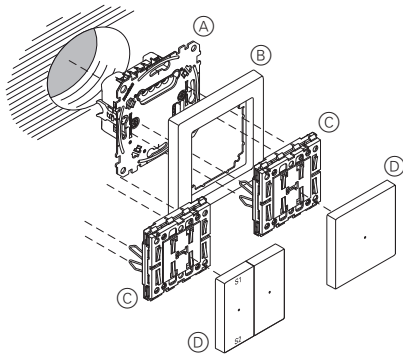

- A Einsatz (siehe Funktionsübersicht)
- B Rahmen
- C Taster-Modul, 1fach/2fach
- D Wippen, 1fach/2fach

Modul bedienen: Lokale Licht- und Jalousiesteuerung

i Sie können die lokale Licht- und Jalousiesteuerung optional über die App durchführen. Detaillierte Informationen zum App-Funktionsumfang und zur Bedienung über die App erhalten Sie in der In-App-Hilfe.

Die Bedienung des Moduls wird stellvertretend am Beispiel des 2fach-Taster-Moduls gezeigt.

Im Folgenden wird „Jalousie/Rollladen“ nur mit „Jalousie“ bezeichnet.

Verbraucher ein-/ausschalten

In Kombination mit 1fach-Einsatz

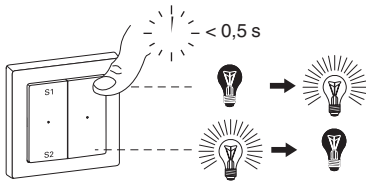

In Kombination mit 2fach-Einsatz

- rechte Taste: Kanal 1
- linke Taste: Kanal 2

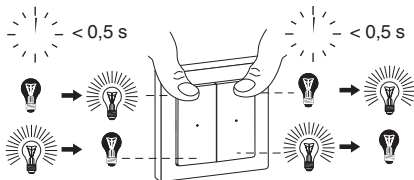

Bei Verwendung des 1fach-Taster-Moduls werden beide Kanäle gleichzeitig geschaltet.

Verbraucher dimmen

In Kombination mit 1fach-Einsatz

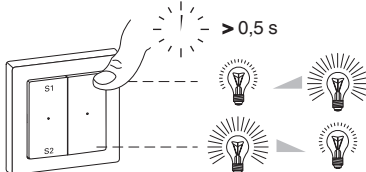

In Kombination mit 2fach-Einsatz

- rechte Taste: Kanal 1
- linke Taste: Kanal 2

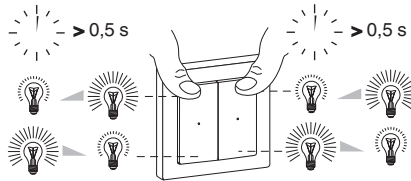

Bei Verwendung des 1fach-Taster-Moduls werden beide Kanäle gleichzeitig gedimmt.

Jalousien steuern

- hoch-/runterfahren (> 0,5 s)
- schrittweise auf/ab (< 0,5 s)

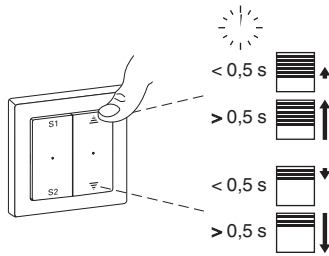

Lokale Licht- oder Jalousieszene aufrufen

(Nur für Taster-Modul, 2fach)

Standard-Szenen

Ab Werk verfügen alle Geräte über Voreinstellungen für eine Licht- bzw. Jalousieszene.

- S1: Licht an (100 %) / Jalousie hoch
- S2: Licht aus / Jalousie runter

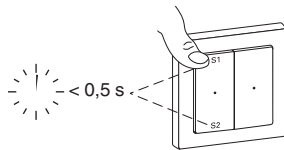

- 1 Szene aufrufen: Taste S1 oder S2 kurz drücken.
- Die Geräte der Lichtszene nehmen den gespeicherten Helligkeitswert an.
- Die Geräte der Jalousieszene fahren zuerst in die oberste Position. Nach Ablauf der eingestellten Laufzeit (standardmäßig 2 Minuten) fahren die Jalousien in die gespeicherte Position.

Lokale Lichtszene ändern und speichern

(Nur für Taster-Modul, 2fach)

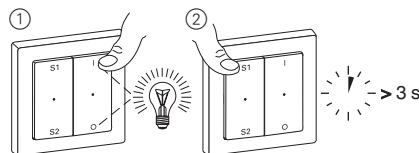

- 1 Helligkeitswert einstellen.
 - 2 Szene speichern: Taste S1 oder S2 lang drücken.
- Bei erfolgreicher Speicherung schalten sich alle Lampen kurz aus und wieder ein. Danach nehmen die Lampen den gespeicherten Helligkeitswert an.

Lokale Jalousieszene Comfort ändern und speichern

(Nur für Taster-Modul, 2fach)

Bei Jalousieszene Comfort können Sie beliebige Positionswerte speichern.

- 1 Jalousie in die obere Position fahren und 2 Minuten Laufzeit abwarten bis die Status-LED erlischt.

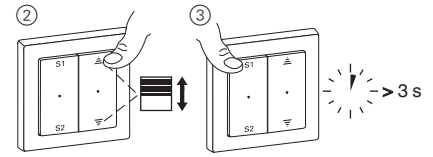

- 2 Gewünschte Position der Jalousie einstellen.
- 3 Szene speichern: Taste S1 oder S2 lang drücken.

Bei erfolgreicher Speicherung fahren die Jalousien einen Schritt ab und wieder auf.

Modul über App bedienen

Sie können das Modul mit einem Smartphone oder Tablet über eine App bedienen. Installieren Sie dafür die App auf Ihrem Smart-Gerät und verbinden Sie es über Bluetooth mit dem Modul.

i Aufgrund der großen Anzahl der am Markt verfügbaren Smart-Geräten, können Inkompatibilitäten nicht ausgeschlossen werden. Das Smart-Gerät muss die folgenden technischen Mindestvoraussetzungen erfüllen:

- Bluetooth-Schnittstelle: Bluetooth Smart Ready V4.1 oder höher
- Betriebssystem: Android™ 4.4 oder Apple® iOS9.1 oder höher

i Das Smart-Gerät muss sich für die Bedienung über die App im Bluetoothbereich des Moduls befinden (Reichweite ohne Hindernis üblicherweise 25 m).

Smart-Gerät koppeln

i Beim erstmaligen Aufstecken des Moduls auf den Einsatz führt es eine Initialisierung durch. Die Status-LED (grün) blinkt während der Initialisierungsphase. Nach der Initialisierung können Sie das Smart-Gerät mit dem Modul koppeln.

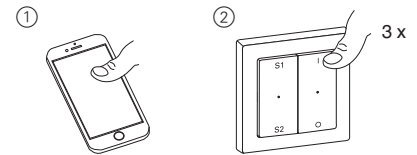

- 1 In der App die Funktion zum Hinzufügen neuer Geräte auswählen (bei aktivierter Bluetooth-Funktion)
- 2 Taster oben rechts 3x betätigen

Das Smart-Gerät ist nun mit dem Modul gekoppelt und verbunden.

Jede weitere Verbindung erfolgt automatisch, sobald Sie das Modul in der App auswählen.

i Es können maximal 15 Smart-Geräte mit einem Modul gekoppelt werden.

Modul bedienen: App-Funktionen

Es stehen Ihnen über die App zusätzliche Einstellungen zur Verfügung.

- Modus wählen: Timer (Treppenlicht mit Vorwarnung) oder Zeitschaltuhr (es kann nur ein Modus aktiv sein)
- Impulsgeber aktivieren (Nur in Kombination mit Relais-Schalt-Einsatz)
- Zusatzeinstellungen zu Dimmen, wie z. B.:
 - Betriebsart auf "RL LED-Modus" umstellen (nur in Kombination mit Dimmer-Einsatz, 1fach)
 - Minimale und maximale Helligkeit einstellen (nur in Kombination mit Dimmer-Einsatz, 1fach)
 - Memoryfunktion ein- und ausschalten (nur in Kombination mit Dimmer-, DALI- oder 1-10 V-Einsätzen): Das Gerät merkt sich die zuletzt eingestellte Helligkeit (Standard ist: ausgeschaltet)
- Zusatzeinstellungen zur Jalousiesteuerung, wie z. B.:
 - Detailsinstellungen zur Sonnenschutzfunktion
 - Jalousiefahrtzeit einstellen
- Orientierungs-LED (grün) ein- und ausschalten (Standard ist: ausgeschaltet)

Sie können die Funktionen Timer und Impulsgeber über die App und manuell ausführen.

i Detaillierte Informationen zum App-Funktionsumfang und zur Bedienung über die App erhalten Sie in der In-App-Hilfe.

Einsatz wechseln

Sie können ein Modul, welches bereits auf einem Einsatz über die App konfiguriert wurde, auf einem anderen Einsatz nutzen. Wenn beide Einsätze vom gleichen Typ sind, bleiben alle App-Einstellungen des Moduls erhalten.

Unterscheiden sich die Einsätze voneinander (A), kann die App nicht ausgeführt werden. Die Status-LED (rot) blinkt 4x pro Sekunde (B).

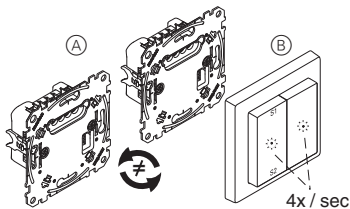

Setzen Sie das Modul auf Werkseinstellung zurück (siehe „Modul bedienen: Basisfunktionen“). Passen Sie die Einstellungen individuell an.

Timer

Im Timermodus schalten Sie angeschlossene Verbraucher für die Dauer der eingestellten Nachlaufzeit ein. Sie können über die App Einstellungen zur Timerfunktion vornehmen.

Wird die Vorwarnung ausgewählt, wird das Ende der Nachlaufzeit angezeigt. Die Verbraucher werden kurz aus- und wieder eingeschaltet (in Kombination mit Schalt-Einsätzen), bzw. werden langsam heruntergedimmt (in Kombination mit dimmbaren Einsätzen). Nach Ablauf der Vorwarnzeit (30 s, nicht einstellbar) werden die Verbraucher ausgeschaltet.

Timer ohne Vorwarnung

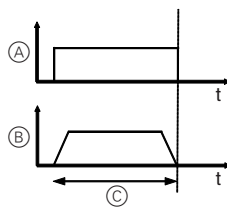

- (A) Schalten ohne Vorwarnung
- (B) Dimmen ohne Vorwarnung
- (C) Nachlaufzeit

Timer mit Vorwarnung

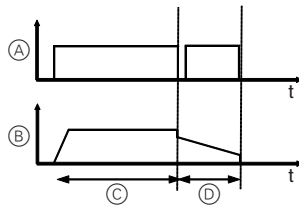

- (A) Schalten mit Vorwarnung
- (B) Dimmen mit Vorwarnung
- (C) Nachlaufzeit
- (D) Vorwarnzeit (30 s, nicht einstellbar)

Timer bedienen

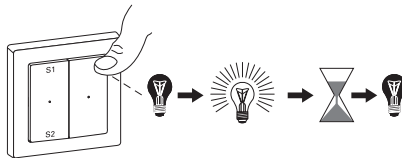

- Taste oben rechts: Timer starten

Bei wiederholter Betätigung während der Nachlauf-/Vorwarnzeit startet diese erneut.

Nur bei Timer ohne Vorwarnung möglich:

- Taste unten rechts: Angeschlossenen Verbraucher ausschalten

In Kombination mit einem 2fach-Einsatz werden beide Kanäle gleichzeitig geschaltet.

Timer für 24 h einschalten

(Nur für Taster-Modul, 2fach)

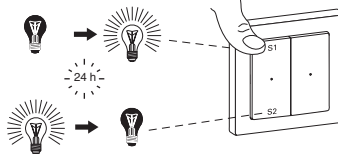

- Taste oben links: Treppenlicht für 24 h einschalten
- Taste unten links: Treppenlicht ausschalten

Zum Beenden der Funktion drücken Sie die Taste unten links oder starten Sie die Nachlaufzeit erneut.

Impulsgeber

(Nur in Kombination mit Relais-Schalt-Einsatz)

Impulsgeber starten

Wenn die Impulsgeber Funktion aktiviert ist, wird bei Betätigung der Kontakt für die Impulszeit von 200 ms geschlossen. Sie können damit zum Beispiel einen externen Treppenlichtautomaten ansteuern.

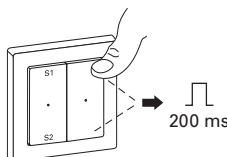

Zeitschaltuhr

Die Zeitschaltuhr kann 16 unabhängige Schaltspiele aufrufen. Folgende Schaltspieleinstellungen stehen zur Verfügung:

- Start- und Stoppzeit
- Start- und Stoppwert (je nach Einsatz: Ein/Aus, Szenen, Hoch/Runter)
- Wochentag
- ASTRO Funktion

Die Zeitschaltuhr kann außerdem eine Zufallsfunktion ausführen.

Erweiterte Funktionen

Sonnenschutzfunktion

(Nur in Kombination mit Jalousiesteuerungs-Einsatz, Helligkeitssensor-Schnittstelle UP und Sonnen-/Dämmerungssensor)

Die Sonnenschutzfunktion wird aktiviert, sobald die vom Sonnen-/Dämmerungssensor gemessene Helligkeit den Grenzwert für 2 Minuten überschreitet. Die Jalousie fährt runter bis über den Sensor, fährt ein Stück hoch und bleibt oberhalb des Sensors stehen. Wird der Grenzwert für 15 Minuten unterschritten, fährt die Jalousie wieder hoch.

Manuelle Bedienung an den Modulen deaktiviert die Sonnenschutzfunktion.

i Die Sonnenschutzfunktion ist nur dann aktiv, wenn die Jalousie vollständig hochgefahren ist.

i Sie können über die App Einstellungen zur Sonnenschutzfunktion anpassen.

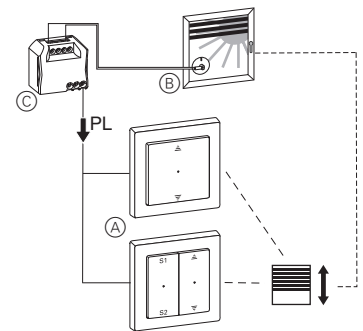

- (A) Jalousiesteuerungs-Einsatz mit Wisertaster-Modulen, 1fach/2fach
- (B) Sonnen-/Dämmerungssensor
- (C) Helligkeitssensor-Schnittstelle UP

Jalousiefahrt sperren mit Magnetkontakt

(Nur in Kombination mit Jalousiesteuerungs-Einsatz, Helligkeitssensor-Schnittstelle UP und externem Magnetkontakt)

Mit einem Magnetkontakt wird das Hoch-/Runterfahren der Jalousie über PlusLink-Befehle oder über Schaltzeiten des Moduls gesperrt, wenn das Fenster oder die Tür geöffnet ist.

i Eine manuelle Bedienung über die Tasten ist weiterhin möglich, hebt aber die Sperre auf.

VORSICHT Einbruchgefahr!

Beachten Sie, dass bei Verwendung des Magnetkontaktes die Jalousie nicht schließt, solange das Fenster / die Tür geöffnet ist.

Es besteht erhöhte Einbruchgefahr!

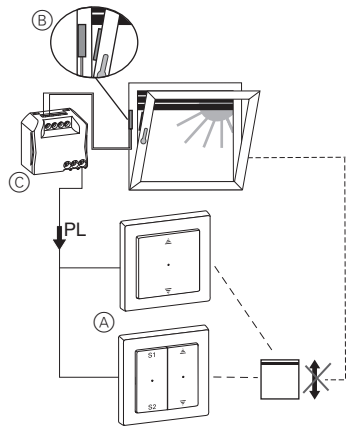

- (A) Jalousiesteuerungs-Einsatz mit Wisser Taster-Modul, 1fach/2fach
- (B) Magnetkontakt
- (C) Helligkeitssensor-Schnittstelle UP

Verhalten bei Netzspannungsausfall und -wiederkehr / Gangreserve

Bei Netzspannungsausfall bleiben Ihre Schaltzeiten dauerhaft gespeichert. Die eingestellte Uhrzeit und das Datum bleiben über einen Zeitraum von mindestens 6 Stunden durch die Gangreserve (keine Batterien erforderlich) erhalten.

Nach Wiederkehr der Netzspannung wird erst die nächstfolgende Schaltzeit wieder ausgeführt. Versäumte Schaltzeiten werden nicht nachgeholt.

Modul von anderer Stelle steuern

Verbraucher von anderer Stelle über PlusLink steuern mit

- Zentralstellen-Einsatz oder Nebenstelle Plus, 1fach/2fach
- mechanischem Taster/Doppeltaster
- Sensoren

Modul bedienen: Globale Licht- und Jalousiesteuerung über PlusLink

i Die globale Steuerung über PlusLink ist möglich in Kombination von Zentralstellen-Einsatz und Taster-Modul.

i Sie können die globale Licht- und Jalousiesteuerung optional über die App durchführen. Detaillierte Informationen zum App-Funktionsumfang und zur Bedienung über die App erhalten Sie in der In-App-Hilfe.

Globale Lichtsteuerung

Beispiel für globales Ein-/Ausschalten und Dimmen von 1-4 PL-Linien

Bei Betätigung des Taster-Moduls auf dem Zentralstellen-Einsatz werden alle Verbraucher in den PL-Linien gemeinsam gesteuert:

- kurzer Tastendruck (< 0,5 s): ein-/ausschalten
- langer Tastendruck (> 0,5 s): dimmen

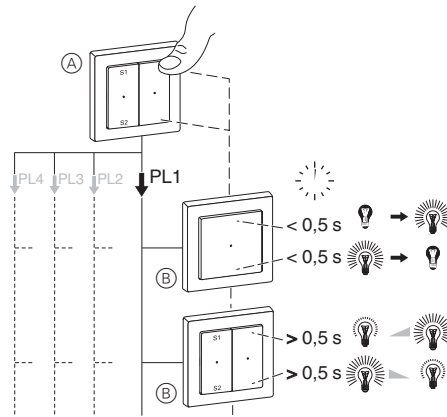

- (A) Modul auf Zentralstellen-Einsatz
- (B) Einsätze zum Schalten und Dimmen (siehe Funktionsübersicht)

Globale Jalousiesteuerung

Beispiel für globales Hoch-/Runterfahren und schrittweises Auf/Ab von 1-4 PL-Linien

Bei Betätigung des Taster-Moduls auf dem Zentralstellen-Einsatz werden alle Verbraucher in den PL-Linien gemeinsam gesteuert:

- langer Tastendruck (> 0,5 s): hoch-/runterfahren
- kurzer Tastendruck (< 0,5 s): schrittweise auf/ab

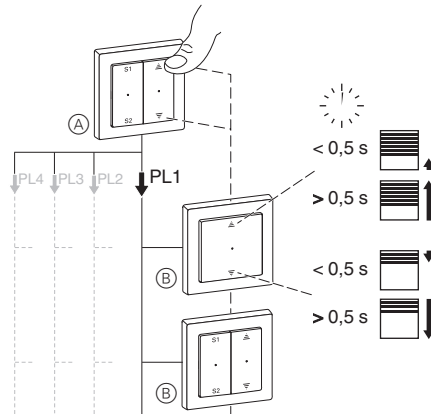

- (A) Modul auf Zentralstellen-Einsatz
- (B) Jalousiesteuerungs-Einsatz

Modul bedienen: Globale Szenen über PlusLink aufrufen, ändern und speichern

i Globale Szenen über PlusLink sind möglich in Kombination von Zentralstellen-Einsatz und Taster-Modul, 2fach.

i Wenn Sie eine Szene speichern, dann betrifft das alle angeschlossenen Geräte der PL-Linien.

i Sie können die globale Licht- und Jalousiesteuerung optional über die App durchführen.

Detaillierte Informationen zum App-Funktionsumfang und zur Bedienung über die App erhalten Sie in der In-App-Hilfe.

Um eine Szene nach Ihren Wünschen zu ändern und zu speichern, gehen Sie folgendermaßen vor:

- ① Zustände einzelner Geräte in der Licht- bzw. Jalousieszene verändern.
- ② Szene speichern.

Globale Licht- oder Jalousieszenen aufrufen

Standard-Szenen

Ab Werk verfügen alle Geräte über Voreinstellungen für eine Licht- bzw. Jalousieszene.

- S1: Licht an (100 %) / Jalousie hoch
- S2: Licht aus / Jalousie runter
- Paniktaster: Licht an (100 %) / Jalousie runter

- ① Szene aufrufen: Taste S1 oder S2 kurz drücken.
- Die Geräte der Lichtszene nehmen den gespeicherten Helligkeitswert an.
- Die Geräte der Jalousieszene fahren zuerst in die oberste Position. Nach Ablauf der eingestellten Laufzeit (standardmäßig 2 Minuten) fahren die Jalousien in die gespeicherte Position.

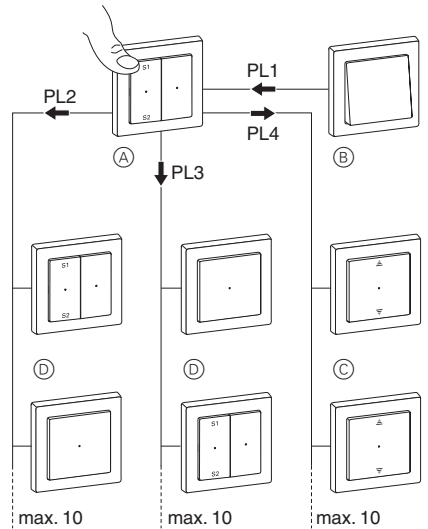

- (A) Modul auf Zentralstellen-Einsatz
- (B) Paniktaster (mechanischer Taster)
- (C) PL-Linie 4 mit Jalousieszene: Jalousiesteuerungs-Einsatz
- (D) PL-Linie 2 und 3 mit Lichtszene: Einsätze zum Schalten und Dimmen (siehe Funktionsübersicht)

i Präsenzmelder in den PL-Linien rufen keine Szenen auf, sondern schalten Verbraucher für 24 Stunden ein oder aus (S1/S2).

Lichtszenen ändern und speichern

Am Beispiel eines Dimmers:

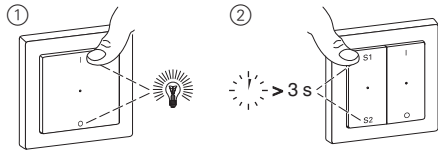

- ① Helligkeitswerte der Lampen, die Sie verändern möchten, am empfangenden Gerät einstellen.
- ② Szene speichern: Taste S1 oder S2 lang drücken.

Bei erfolgreicher Speicherung schalten sich alle Lampen kurz aus und wieder ein. Danach nehmen die Lampen den gespeicherten Helligkeitswert an.

Jalousieszene ändern und speichern

Bei Jalousieszene können Sie in Kombination mit dem Taster-Modul Basic auf dem empfangenden Einsatz nur die festen Positionswerte „vollständig hoch/runter“ (①(A)) speichern.

In Kombination mit den Taster-Modulen Comfort, Comfort Plus und Wiser auf dem empfangenden Einsatz können Sie beliebige Positionswerte (①(B)) speichern.

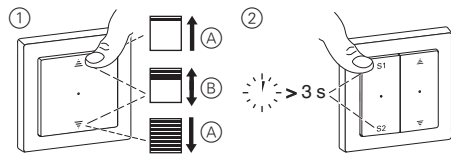

- ① (A) Positionen (vollständig hoch/runter) der Jalousien, die Sie verändern möchten, am empfangenden Gerät einstellen.
- ① (B) Positionen (beliebige Werte) der Jalousien, die Sie verändern möchten, am empfangenden Gerät einstellen.
- ② Szene speichern: Taste S1 oder S2 lang drücken.

Bei erfolgreicher Speicherung fahren die Jalousien einen Schritt ab und wieder auf.

Modul bedienen: Basisfunktionen

Status-LED (rot) des Moduls

Das Modul verfügt über Status-LED, die abhängig von der gewählten Kombination Rückmeldung geben.

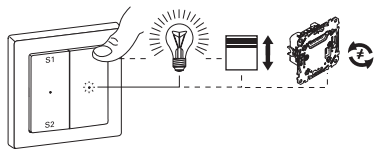

Modul	Einsatz	Rückmeldung
1fach	1fach	Die LED leuchtet bei geschalteter Last.
2fach	1fach	Die rechte LED leuchtet bei geschalteter Last.
1fach	2fach	Die LED leuchtet bei geschalteter Last.
2fach	2fach	Die entsprechende LED leuchtet bei geschalteter Last.
1fach	Zentralstellen-Einsatz	Die LED blinkt 1x bei Betätigung.
2fach	Zentralstellen-Einsatz	Die rechte LED blinkt 1x bei Betätigung.
1fach/ 2fach	1fach/2fach/ Zentralstellen-Einsatz	Die LEDs blinken 4x pro Sekunde, wenn das Modul auf einen Einsatz anderen Typs wechselt.

Auf Werkseinstellung zurücksetzen

Bedienung	Rückmeldung
10 s	LEDs blinken 8x

Technische Daten

Gangabweichung < 1 Minute/Monat
 Gangreserve: > 6 Stunden
 (keine Batterie erforderlich)

Anzeigeelemente

Taster-Modul, 1fach: 1 Status-LED
 1 Orientierungs-LED

Taster-Modul, 2fach in Kombination mit 1fach-Einsatz/Zentralstellen-Einsatz:

1 Status-LED
 1 Orientierungs-LED

Taster-Modul, 2fach in Kombination mit 2fach-Einsatz:

2 Status-LEDs
 2 Orientierungs-LEDs

Bedienelemente

Taster-Modul, 1fach: 2 Tasten

Taster-Modul, 2fach: 4 Tasten

Bluetooth-Schnittstelle: bidirektionale RF Kommunikation

Reichweite ohne Hindernis üblicherweise 25 m

Anschluss: Modul-Schnittstelle mit 8 Kontaktstiften



Entsorgen Sie das Gerät getrennt vom Hausmüll an einer offiziellen Sammelstelle. Professionelles Recycling schützt Mensch und Umwelt vor potenziellen negativen Auswirkungen.

Schneider Electric GmbH c/o Merten

Gothaer Straße 29, 40880 Ratingen

www.merten.de

www.merten-austria.at

Kundenbetreuung:

Telefon: +49 2102 - 404 6000