

Beschreibung • Montage • Inbetriebnahme

04/2016 / Id.-Nr. 400 233 487

**Hinweis:**

Bitte beachten Sie vor der Installation und Inbetriebnahme die allgemeinen Hinweise in der aktuellen Ausgabe des System-Handbuches.

Gerätebeschreibung

Die Kompakt-Sprechstelle 1 7132 ist für den Sprechverkehr zur Türstation und zum Öffnen der Haupttür und/oder Etagentür vorgesehen. Abhängig von der Anlage kann über die Kompakt-Sprechstelle z. B. das Treppenhauslicht geschaltet werden.

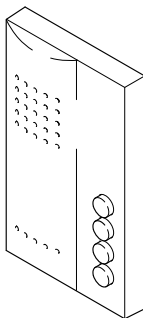

00563-0

Lieferumfang

Die Kompakt-Sprechstelle wird mit Anschlussklemme für TwinBus geliefert.

Ausstattung

Ausstattung	Bemerkung
Türöffnertaste	
Lichtschaltfunktion	über Schaltgerät 1 4981
Optische Türrufanzeige	
Rufabschaltung (Stummschaltung)	Türruf wird optisch signalisiert
Lautstärkeregelung	4-stufig
Mithörsperre	

Ausstattung		Bemerkung
Nachtdesign		für Türöffnertaste
Ruftonunterscheidung		
Ruftöne	5	für die Hauptklingel einstellbar
Einlernbare Klingeltasten	10	
Steckplätze für Erweiterungsmodule	1	für Rufanschaltrelais 1 7646, für Funk-Sendeplatine 1 7656 zur Ansteuerung des Funk-Signalgerätes 1 7950

Technische Daten

Maße (H x B x T) in mm	152 x 90 x 23
Betriebsspannung	Versorgung über TwinBus Leitung
Stromaufnahme in Ruhe	max. 2 mA
Umgebungstemperatur	0 bis 40 °C
Max. relative Luftfeuchte	60%

Zubehör

Zubehör	Art.-Nr.	Funktion
Tischkonsole	1 7310	Konsole für die Verwendung als Tischgerät
Rufanschaltrelais	1 7646	für den Anschluss eines bauseitigen Signalgebers
Funk-Sendeplatine	1 7656	zur Ansteuerung des Funk-Signalgerätes 1 7950

Montagevoraussetzungen

Montageart	benötigtes Zubehör
Aufputz oder auf Schalterdose	
Tischgerät	Tischkonsole 1 7310 und eine handelsübliche IAE/UAE-Anschlussdose

Montage

- Entnehmen Sie das TwinBus Gerät und die mitgelieferten Bauteile der Verpackung.
- Stellen Sie bitte die Bedienungsanleitung des TwinBus Gerätes Ihrem Kunden zur Verfügung.

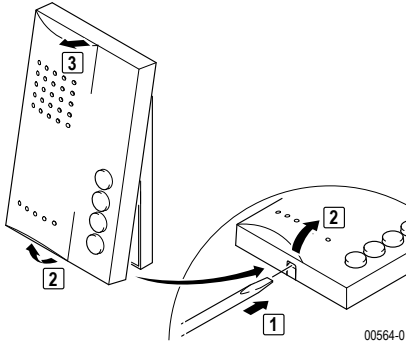

Aufputzmontage

- Bitte entnehmen Sie die Klemme der Verpackung.

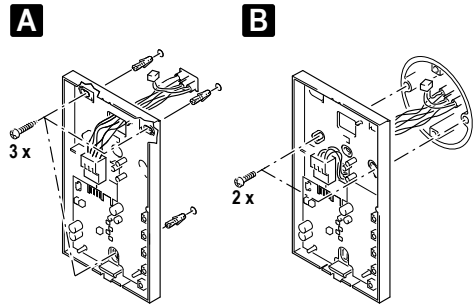
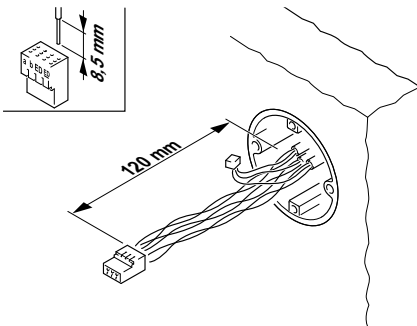

- A** Wandmontage
- B** Schalterdosenmontage

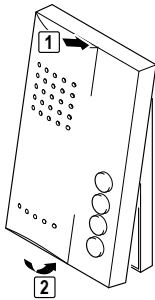

00567-0

Montage als Tischgerät

Für die Montage benötigen Sie eine Tischkonsole 1 7310 und eine IAE/UAE 8- oder IAE/UAE 4-Anschlussdose.

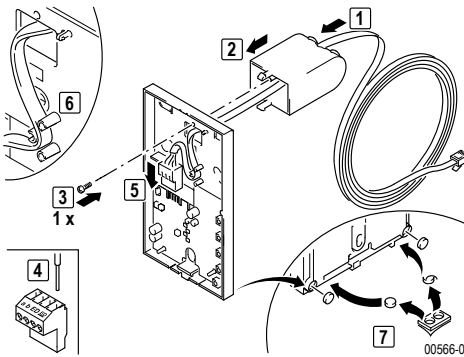

► IAE/UAE-Anschlussdose gemäß Tabelle anschließen und montieren.

Adernfarbe Anschlussleitung 1 7310	TwinBus-Klemme	IAE/UAE 8	IAE/UAE 4
weiß	–	2	–
braun	a	3	3
grün	b	4	4
gelb	ED	5	5
grau	<u>ED</u>	6	6
rosa	–	7	–

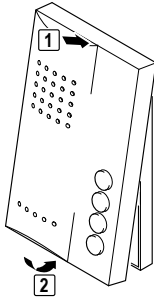

00567-0

Anschluss

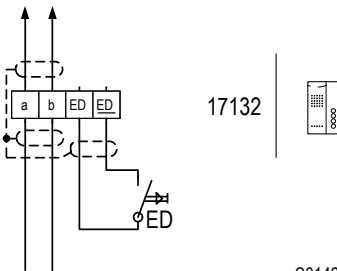

S0142-0

Anschlüsse

a, b	Busklemme
ED, <u>ED</u>	Etagendrucker

- Die Abschirmung der ankommenden und abgehenden Leitung verbinden. Bei YR-Leitungen alle nicht benutzten Adern als Abschirmung verbinden.
- Bei Parallelbetrieb mehrerer Kompakt-Sprechstellen, die auf einen Etagendrucker (ED) reagieren sollen, ist der Tastenadapter 1 4645 einzusetzen.

Inbetriebnahme

Die Inbetriebnahme kann über die Kompakt-Sprechstelle oder über den Etagendrucker vorgenommen werden. Die Inbetriebnahme über den Etagendrucker ist sehr nützlich, wenn Sie keinen Zugang zu der Wohneinheit haben.

Damit der Bediener den Rufton der Hauptklingel ändern kann, ist die Hauptklingel bei einer Neueinstellung als erste Klingeltaste einzulernen. Für weitere Klingeltasten ist der Vorgang zu wiederholen.

Bei der Inbetriebnahme mit zwei Personen können Sie die Sprechanlage benutzen.



Einstellschutz

Über das TwinBus Netzgerät können die angeschlossenen Sprechstellen mit einem Einstellschutz gegen unbeabsichtigte Veränderungen gesichert werden.

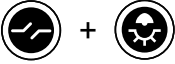

Einen aktivierten Einstellschutz erkennen Sie am negativen Quittungston beim Betätigen der Einstelltaste.

Inbetriebnahme über die Kompakt-Sprechstelle

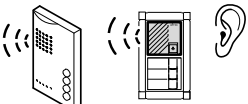
Ein-Mann-Inbetriebnahme

Tätigkeit	Ergebnis
 <p data-bbox="90 566 549 598">>5 Sekunden gedrückt halten, bis</p>	 <p data-bbox="549 566 1046 598">blinkt</p>
 <p data-bbox="90 718 549 780">Innerhalb einer Minute an der Türstation zu belegende Taste drücken</p>	 <p data-bbox="549 718 1046 780">akustisches Signal zur Bestätigung an Sprechstelle und Türstation</p>

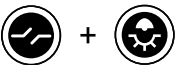
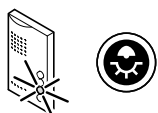
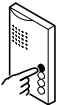
Zwei-Mann-Inbetriebnahme

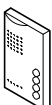
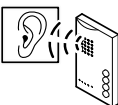
Tätigkeit	Ergebnis
 <p data-bbox="90 1016 549 1048">>5 Sekunden gedrückt halten, bis</p>	 <p data-bbox="549 1016 1046 1048">blinkt</p>
 <p data-bbox="90 1171 549 1203">Sprechverbindung aufbauen</p>	 <p data-bbox="549 1171 1046 1203">Sprechverbindung zur Türstation</p>
 <p data-bbox="90 1323 549 1355">Sprechtaste loslassen</p>	 <p data-bbox="549 1323 1046 1355">Sprechverbindung von der Türstation</p>

Tätigkeit

Ergebnis



Gespräch trennen und innerhalb einer Minute an der Türstation zu belegendende Taste drücken

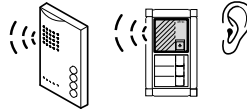

akustisches Signal zur Bestätigung an Sprechstelle und Türstation



- ✓ kurzer Ton: Das Gerät ist betriebsbereit.
- ⊖ kein Ton: Zeitfrist überschritten.
- ⊖ langer Ton: Einlernvorgang ist fehlgeschlagen.

Wurde die Zeitfrist überschritten:

- Wiederholen Sie den Vorgang.

Ist der Einlernvorgang fehlgeschlagen:

- Prüfen Sie am TwinBus Netzgerät, ob der Einstellschutz aktiviert ist.
- Wurden bereits 10 Klingeltasten eingelernt, ist der Speicher der Kompakt-Sprechstelle voll. Löschen Sie ggf. alle Einstellungen und lernen Sie die benötigten Klingeltaster neu ein (nur bei Zugang zur Wohnung möglich).

Inbetriebnahme mit dem Etagendrucker

Tätigkeit

Ergebnis

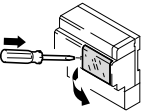

Plexiglasdeckel am Netzgerät 1 7573 öffnen

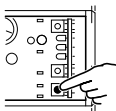

„P“ gedrückt halten, bis

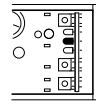
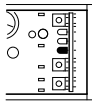

LD 1 blinkt gelb, LD 2 blinkt rot, LD1 erlischt

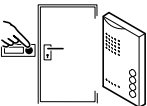

Innerhalb von drei Minuten zum Etagendrucker gehen und diesen 5 s gedrückt halten



akustisches Signal zur Bestätigung an Sprechstelle

Tätigkeit

Ergebnis

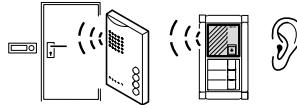

Innerhalb einer Minute an der Türstation zu belegende Taste drücken

akustisches Signal zur Bestätigung an Sprechstelle und Türstation



- ✓ kurzer Ton: Das Gerät ist betriebsbereit.
- ⊗ kein Ton: Zeitfrist überschritten.
- ⊗ langer Ton: Einlernvorgang ist fehlgeschlagen.

Wurde die Zeitfrist überschritten:

- Wiederholen Sie den Vorgang.

Ist der Einlernvorgang fehlgeschlagen:

- Prüfen Sie am TwinBus Netzgerät, ob der Einstellschutz aktiviert ist.
- Wurden bereits 10 Klingeltasten eingelernt, ist der Speicher der Kompakt-Sprechstelle voll. Löschen Sie ggf. alle Einstellungen und lernen Sie die benötigten Klingeltaster neu ein (nur bei Zugang zur Wohnung möglich).

Einstellungen löschen

Mit dieser Funktion werden alle Einstellungen und eingelernten Klingeltaster gelöscht. Bitte notieren Sie sich ggf. vor dem Löschen die vorhandenen Kundeneinstellungen.

Tätigkeit

Ergebnis

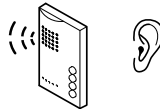

>5 Sekunden gedrückt halten, bis

akustisches Signal zur Bestätigung ertönt



- ✓ kurzer Ton: Einstellungen wurden gelöscht.
- ⊗ langer Ton: Einstellungen wurden nicht gelöscht.

Wurden die Einstellungen nicht gelöscht:

- Prüfen Sie am TwinBus Netzgerät, ob der Einstellschutz aktiviert ist.
- Wiederholen Sie den Vorgang.